



Kompresory
Pneunáradí
Technika na stlačený vzduch





Výrobní a správní budova firmy Aircraft® v Rakousku.

Vážení zákazníci, z mnoha důvodů stojí za to, si tento katalog pečlivě prostudovat!

V roce 1992 jsme založili firmu AIRCRAFT®, neboť v té době nebyly na trhu kompresory, které by splnily naše očekávání. Proto jsme se rozhodli vyrábět naše vlastní kompresory, které budou odpovídat našim nárokům na vybavení, komfort a snadnou obsluhu a zároveň nabídnou zákazníkovi ten nejlepší poměr cena/výkon.

Již v roce založení firmy AIRCRAFT® předběhly naše první produkty svou dobou. Výrobou kompresoru Duo-Airmat jsme vyvinuli pokrokový kompresor, jehož prvky předkládali někteří z našich konkurentů i po 15 letech jako své novinky. Od této doby pravidelně stanovujeme nová měřítka!

Věrní svému motto rozšiřujeme nabídku produktů a služeb AIRCRAFT® i nadále. Máte proto možnost získat instalaci vybraného zařízení na stlačený vzduch včetně montáže rozvodového systému od jednoho profesionála. Na přání také naplánujeme potřebný systém stlačeného vzduchu, který v požadovaném termínu a k Vaší plné spokojenosti nainstalujeme.

AIRCRAFT® nabízí skutečnou přidanou hodnotu v oblasti stlačeného vzduchu, díky které můžete ušetřit peníze. Naši kvali-

fikovaní pracovníci Vám pomohou najít potřebná opatření pro snížení energetické náročnosti při zachování trvale vysoké účinnosti systému stlačeného vzduchu. Díky našim účinným šroubovým a pístovým kompresorům snížíte náklady na provoz i údržbu.

Za náš vývoj vděčíme do značné míry i Vám, našim zákazníkům. Díky Vaší zpětné vazbě mohou naši technici nacházet nové způsoby, jak rozvíjet naše výrobky a služby. V neposlední řadě Vám také děkujeme za Vaše návrhy a připomínky, díky kterým zůstávají naše produkty na vrcholu. Proto bychom Vám chtěli na tomto místě srdečně poděkovat.

Naš sortiment neustále vylepšujeme a doplňujeme. Pro aktuální stav proto, prosím, navštivte naše webové stránky www.bow.cz a www.aircraft-kompresory.cz.

Informujte se o novinkách a aktualitách. Prohlédněte si náš online katalog nebo vyhledejte pomoc u svého nejbližšího prodejce.

Prodejní a servisní středisko v Německu – Hallstadt / Bamberg.



Inovace má u nás tradici.



Nebojte se nás zeptat na jakékoli otázku, které se týkají stlačeného vzduchu. Těšíme se na vás!

Váš AIRCRAFT tým

Kilian Stürmer
Obchodní ředitel

Klaus Hütter
Obchodní ředitel



■ „Kompletní balík služeb“ AIRCRAFT: plánování a instalace systému stlačeného vzduchu



■ AIRCRAFT® Duo-Airmat v roce 1992 – již tehdy předběhl svou dobu



Pístové kompresory

Řada Airboy	17
Řada Handy	18
Řada Mobilboy	18
Řada Airstar E	21
Dílnské kompresory Airstar	26
Dílnské kompresory Airprofi	28
Řada Compact-Air	32
Řada Compact-Air BX Pro Aircar BX Pro	34
Řada Compact-Air PRO	36
Řada Aircar PRO	38
Řada Airbau / Aircar-BAU	40
Stacionární kompresory Airstar	43
Stacionární kompresory Airprofi se stojící nádobou	44
Stacionární kompresory Airprofi s ležící nádobou	46
Přídavné kompresory Airprofi BK	49
Pojízdné kompresory Airprofi Silent	52
Stacionární kompresory Airprofi Silent	54



Šroubové kompresory 56

Řada A-MICRO SE	62
Řada A-MICRO	64
Řada A-PLUS (do 15 kW)	66
Řada A-PLUS (18,5 – 22 kW)	68
Řada A-K-MAX	70



Příslušenství kompresorů

Tlakové nádoby	73
Programovatelné ventily / Spínače	74
Tlakové spínače / Ventily / Pojistné, zpětné a vypouštěcí ventily	75
Manometry / Kulové ventily / Příslušenství	76
Pancéřované hadice / Řemenice / Klínové řemeny / Motory / Ochrany motoru / Příslušenství	77
Agregáty	78



Úprava stlačeného vzduchu

Odlučovače kondenzátu a filtry Aircraft®	81
Kondenzační sušičky	83



Odvaděče kondenzátu	84
Separátory kondenzátu	86



Rozvody stlačeného vzduchu 88

Umělohmotné trubky Ø 15 – 32 mm	115
Rozvodové díly Ø 15 – 32 mm	116
Rozdělovací krabice	118
Regulátory tlaku a úpravné jednotky	120
Hadice a navíjecí bubny	122
Rychlospojky	126



Pneumatické nářadí a příslušenství 129

Sada Air-Brush a stříkací pistole	130
Ofukovací pistole	132
Nářadí pro huštění pneumatik	134
Sady pneunářadí	134
Pistole na kartuše	136
Mlžící pistole	136
Tlakové maznice	136



Pistole na dutiny	136
Pískovací boxy Abrazivo na pískování	138
Pískovací pistole	140
Přiklepové utahováky	141
Odvrtávač bodových svárů	145
Vrtačky / šroubováky	146
Ráčnové utahováky	146
Úhlové brusky	148
Stopkové brusky / Gravírovací pera / Brusky	150
Pásové brusky / Leštičky	152
Nářadí k oddělování, řezání a děrování	152
Nýtovačka	154
Pneumatické vytahovací kladivo	154
Přímočaré pily	154
Jehlové oklepávače	154
Sekací kladiva	156
Sponkovačky a hřebíkovače Spony a hřebíky	158
Oleje pro kompresory a pneunářadí	159



Kvalita za přijatelnou cenu!

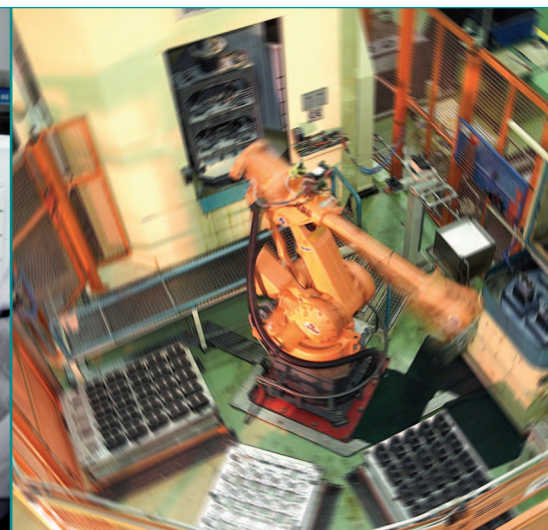
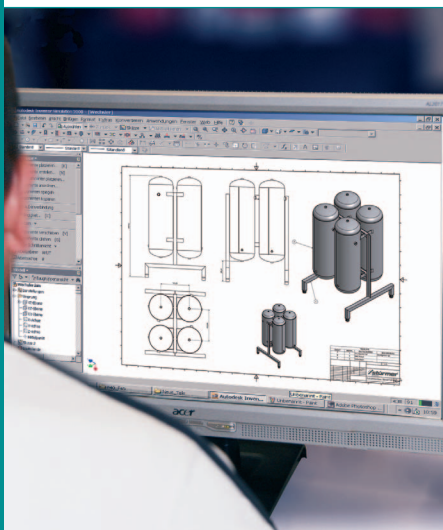

Naše výroba je založena na praktických požadavcích

Moderní a přesná výroba kompresorů

■ Plánování

Již ve fázi plánování se věnuje naše technické oddělení vývoji nových produktů, které budou zhotoveny v naší či partnerské továrně. Takto můžeme zapracovat požadavky zákazníku a tržní vlivy, abychom zajistili úspěšnou koncepci výrobku.

■ Pokrokový vývoj

AIRCRAFT® výrobky jsou neustále vyvíjeny kupředu. Vývoj probíhá pomocí vytváření modelů strojů na moderním 3D-CAD softwaru. Dbá se nejen na optimální funkčnost, ale i na další použitelnost dat.

■ Výroba

AIRCRAFT vyrábí velkou část svých výrobků ve vlastní výrobní budově v Rakousku. Pravidelné pracovní pohovory s našimi techniky nám pomáhají nový vývoj přenést i do sériové výroby. Tato přímá podpora našich výroben je nezbytná pro výrobu kvalitních výrobků, které naši zákazníci již skoro 20 let důvěrně znají.

■ Testování v praxi

Know-how našich techniků spojuje teorii a praxi. Abychom zajistili Vaši spokojenost s výrobky, provádíme na všech strojích a nářadích technické zkoušky. Proto se musí každý nový výrobek osvědčit v každodenním provozu před tím, než se stane součástí našeho sortimentu. Technická analýza nám pomáhá odhalit a odstranit zbývající nedostatky.

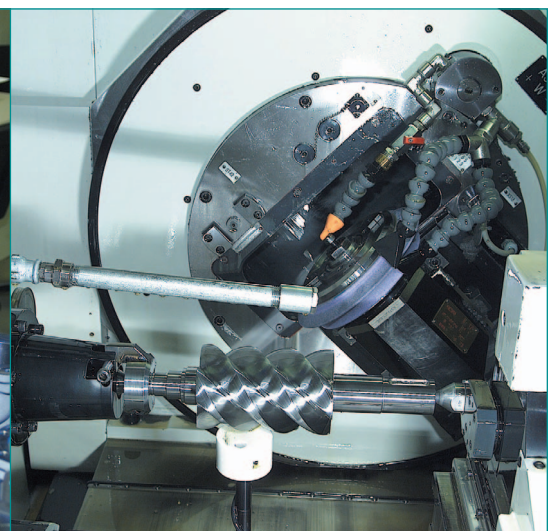

Plně automatizovaná sériová výroba...

... zajišťuje kvalitní výrobky bez kompromisů.

Moderní a přesná výroba kompresorů



Prášková lakovna šetrná k životnímu prostředí Oboustranné žárové pozinkování pro dlouhou životnost Montážní linka našich kompresorů

■ Zajištění kvality

Kontroly kvality s patřičnou dokumentací jsou základem pro konstantní vysokou kvalitu výrobků. Proto podporujeme koncept kvality jako hlavní myšlenkový proud v každém oddělení naší společnosti. Pravidelné kontroly jsou nedílnou součástí našich opatření pro zajištění kvality. Odborníci z oblasti elektrotechniky, bezpečnostní techniky a aplikační techniky kontrolují výrobky dle předurčeného kontrolního klíče.

■ Záruka proti prorezavění

Jako první výrobce dodáváme naše stacionární kompresory i celou řadu Airprofi se žárově pozinkovanými tlakovými nádobami. U těchto výrobků Vám AIRCRAFT® poskytuje záruku proti prorezavění tlakové nádoby v délce 15 let. Na tlakové nádoby chráněné práškovou barvou* poskytujeme záruku 10 let proti prorezavění.

* S výjimkou kompresorů ekonomické řady E.



10 faktorů pro optimální zásobování stlačeným vzduchem



■ Prozíravý nákup

Při koupi kompresoru nemějte na mysli pouze okamžitou potřebu. Prověřte také budoucí možné účely použití a rozhodněte se až poté pro správný model kompresoru.

■ Sací výkon

Sací výkon neodpovídá množství vzduchu, které je skutečně k dispozici. Vezměte proto pečlivě v úvahu výkon kompresoru a potřebné rezervy výkonu.

Kvalitní práci zaručí dobrý odhad plnicího výkonu, který odpovídá spotřebě vzduchu.

■ Množství vzduchu

Množství vzduchu se řídí podle Vašich požadavků. Vyplývá ze spotřeby nářadí, strojů a jiných pneumatických zařízení. Přitom je nutné vzít v úvahu výkon kompresoru a plánované pracovní zatížení.

■ Pracovní tlak

Pro dimenzování Vašeho nového kompresoru je důležité stanovit správný pracovní tlak Vašeho nářadí a strojů. Zvýšené hodnoty pracovního tlaku nezajistí zvýšení výkonu. Zvýší se pouze spotřeba stlačeného vzduchu, provozní náklady a opotřebení zařízení.

■ Vybavení

Vybavení kompresorů Aircraft je na vysoké úrovni. Mimo to Vám také nabízíme široký sortiment příslušenství. Přesná charakteristika vybavení je popsána na následujících stranách.

■ Kvalita stlačeného vzduchu

Nedostatečně upravený stlačený vzduch, který je znečištěný částicemi, vlhkostí a olejem, vede ke zvýšení opotřebení Vašich tlakových zařízení a strojů. Následkem toho dochází ke zvýšené poruchovosti a výkonovým ztrátám.

Nečistoty ve stlačeném vzduchu dále způsobují znehodnocení výsledků Vaší práce, například při lakování.

■ Kompresorovny a montáž

Pomocí tlakových stanic AIRCRAFT Vám nabízíme optimální řešení na minimálním prostoru.

Teplu, které vzniká při provozu kompresoru, musí být řádně odváděno. Je proto nutné pamatovat na dostatečně dimenzované odvětrání.

■ Kapacita kompresoru

Při nepřetržitém odběru stlačeného vzduchu doporučujeme použít AIRCRAFT šroubové kompresory, které jsou určené pro stálý provoz. Pokud je spotřeba stlačeného vzduchu jen sporadická, raději zvolte jeden z AIRCRAFT pístových kompresorů. Oba systémy lze také kombinovat pro pokrytí zátěže během špičky.



■ Hladina akustického tlaku a hladina akustického výkonu

U našich kompresorů udáváme jak hladinu akustického výkonu L_{wA} , tak hladinu akustického tlaku L_{pA} . Pro názorné vysvětlení, že tyto hodnoty nelze zaměnit za jiné akustické hladiny, udáváme krátké popisy obou hodnot.

• Hladina akustického tlaku L_{pA}

Hlasitost je definovaná svou vlastní velikostí pomocí akustického tlaku nebo logaritmické hladiny akustického tlaku. Akustický tlak popisuje skutečné účinky zdroje hluku na tlak vzduchu a tím i na lidský sluch. Je přímo měřen a je vždy závislý na vzdálenosti od zdroje hluku a akustice prostor. Hladina akustického tlaku je hodnota, která slouží k posouzení bezpečnosti a ochrany zdraví na pracovišti.

• Hladina akustického výkonu L_{wA}

Akustický výkon označuje vydávanou akustickou energii za určitou časovou jednotku. Lze jej určit pomocí měření akustického tlaku na několika místech v uzavřeném prostoru. Není to přímo měřená hodnota, nýbrž hodnota odvozená, která není závislá na vzdálenosti či akustice prostor. Hladina akustického výkonu slouží například k určení zákonných hodnot pro použití strojů ve volném prostředí.

■ Stanovení potřeby stlačeného vzduchu

Většina pracovních postupů trvá po omezenou dobu. Pro tyto postupy lze stanovit střední dobu zapnutí (DZ). Dále je třeba určit, zda budou spotřebiče používány současně nebo postupně. U tlakových spotřebičů se používají při výpočtu jako činitele pro určení spotřeby střední doba zapnutí **DZ** a činitel současnosti **f**.

Celková spotřeba vzduchu: Při dimenzování kompresoru je třeba vzít také v úvahu ztrátové činitele způsobené délkou rozvodů, počtem armatur, netěsnostmi, rezervami a chybnými odhady.

Příklad výpočtu:

Tlakový spotřebič	Prac. tlak (bar)	Doba zapnutí DZ (%)	Počet A (ks)	Jednot. spotřeba q (l/min)	$A \times q \times DZ / 100$ (l/min)
Stříkáč pistole \varnothing 1,5 mm	3	40	1	180	72
Ofukovací pistole \varnothing 1,0 mm	6	10	3	65	19,5
Utahovák M 10	6	20	3	200	120
Vrtačka do \varnothing 20 mm	6	30	1	700	210
Úhlové brusky	6	40	2	500	400
Součet Q spotřeby stlačeného vzduchu				(l/min)	821,5
Činitel současnosti f					0,71
Celková spotřeba stlačeného vzduchu $Q_f = f \times Q$				(l/min)	583,3

Celková spotřeba stlačeného vzduchu:

Při dimenzování kompresoru je třeba vzít v úvahu také ztrátové činitele způsobené délkou rozvodů, počtem armatur, netěsnostmi, rezervami a chybnými odhady.

Pístový nebo šroubový kompresor?

Zásadním rozhodnutím při výběru kompresoru je zvolení jedné ze dvou typů konstrukce kompresoru. Oba typy kompresorů mají své specifické výhody:

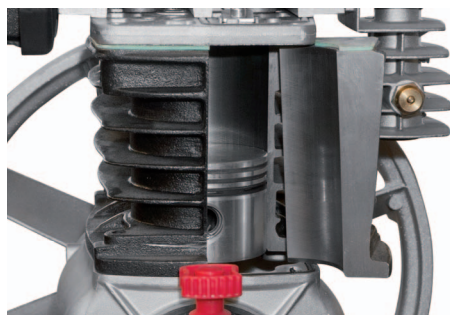

Výhody pístových kompresorů:

- ▶ **Přerušovaná spotřeba vzduchu**
Pístové kompresory se hodí pro zásobování zařízení s kolísavou spotřebou stlačeného vzduchu. Můžete je vestavět do kompresorového systému pro vykrytí spotřeby ve špičce. Při časté změně spotřeby vzduchu jsou pístové kompresory tou správnou volbou.
- ▶ Pístové kompresory mají **přerušovaný chod**. Nemají žádný chod naprázdno.
- ▶ **Menší dodávané množství stlačeného vzduchu**
Při menším dodávaném množství stlačeného vzduchu jsou pístové kompresory úspornější než šroubové kompresory.
- ▶ Pístové kompresory mohou stlačovat vzduch i na vysoký **koncový tlak** (8 bar, 10 bar, 15 bar, 30 bar a 35 bar)*

* Informace o pístových kompresorech s provozním tlakem 30 bar a 35 bar na vyžádání.

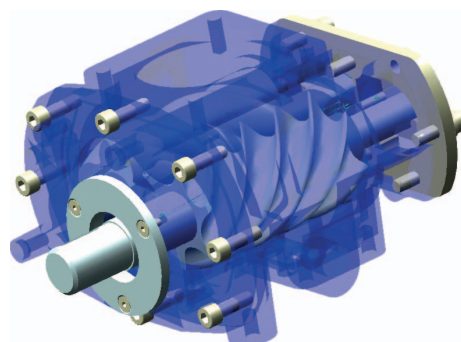

Výhody šroubových kompresorů:

- ▶ **Dlouhá doba zapnutí DZ**
Šroubové kompresory jsou ideální pro použití se zařízeními s nepřetržitou spotřebou stlačeného vzduchu bez velkých špiček (DZ = 100 %). Hodí se proto jako základové stroje v komplexních kompresorových systémech.
- ▶ **Velké dodávané množství stlačeného vzduchu**
Při velkém dodávaném množství stlačeného vzduchu jsou šroubové kompresory úspornější variantou.
- ▶ **Konstantní tok stlačeného vzduchu**
Díky rovnoměrnému stlačování můžete šroubové kompresory použít i pro velmi citlivá zařízení na stlačený vzduch.
- ▶ Šroubové kompresory pracují nejsporněji při **koncovém tlaku** mezi 5 a 14 bar.
- ▶ **Velmi tichý chod, téměř bez vibrací**
- ▶ **Moderní řídicí a ovládací technika**



Shrnutí

Pokud ve Vašem provozu počítáte s **kolísavou spotřebou stlačeného vzduchu**, doporučujeme vybrat si jeden z **pístových kompresorů**. Při dlouhodobé **konstantní a vysoké spotřebě stlačeného vzduchu** doporučujeme použít **šroubový kompresor**.

Volba správného systému by neměla záviset pouze na kupní ceně, neboť u té dojde k rychlým odpisům, ale také na výšce provozních nákladů. **Provozní náklady** nejsou pouze náklady na elektřinu, ale také **náklady na volnoběh a údržbu**.

Jaký pístový kompresor AIRCRAFT® použít?

	Str.	Utěšňování	Vrtání	Lakování/ Konzervace			Sekání		Sponkování	Přibíjení hřebíků	Huštění pneumatik Měření	Čištění Ofukování		Šroubování Výměna pneumatik	Broušení Řezání Pískování	Nástřik
Airboy Silence 50 PRO	17	●	-	●	○	-	-	-	○	○	○	●	-	-	-	●
Airboy Kitt 90		●	-	●	●	-	-	-	●	○	●	●	-	-	-	●
Airboy 261 E		●	-	●	●	-	-	-	●	○	●	●	-	-	-	●
Airboy Silence 40 OF PRO	18	●	-	●	-	-	-	-	●	○	●	●	-	-	-	○
Airboy 186 OF E		●	-	●	●	-	-	-	●	○	●	●	-	-	-	○
Airboy 206 OF E		●	-	●	●	-	-	-	●	○	●	●	-	-	-	○
Handy 201 OF E		●	-	●	●	-	-	-	●	○	●	●	-	-	-	●
Mobilboy 221/24 OF E		●	○	●	●	-	-	-	●	○	●	●	-	-	-	●
Mobilboy 241/24 E		●	○	●	●	-	-	-	●	○	●	●	-	-	-	●
Mobilboy 301/24 E/F		●	○	●	●	-	○	-	●	○	●	●	-	○	○	●
Mobilboy 311/50 E/F	19	●	○	●	●	○	-	●	○	●	●	-	-	○	-	●
Mobilboy 361/50 E		●	○	●	●	○	-	●	○	●	●	-	-	○	-	●
Airstar 321/50 E		●	●	●	●	●	○	-	●	●	●	●	-	-	○	●
Airstar 401/50E, 403/50 E	21	●	●	●	●	●	○	-	●	●	●	●	-	-	○	●
Airstar 401/50/403/50		●	●	●	●	●	○	-	●	●	●	●	-	-	○	●
Airstar 503/50	26	●	●	●	●	●	○	-	●	●	●	●	-	-	○	●
Airstar 503/100 - 503/200		●	●	●	●	●	○	-	●	●	●	●	○	●	●	●
Airstar 703/100		●	●	●	●	●	○	-	●	●	●	●	●	●	●	●
Airstar 853/100 - 853/200		●	●	●	●	●	○	-	●	●	●	●	●	●	●	●
Airprofi 401/50 - 403/50		●	●	●	●	●	○	-	●	●	●	●	●	-	○	●
Airprofi 503/50	28	●	●	●	●	○	-	●	●	●	●	●	-	○	●	●
Airprofi 503/100		●	●	●	●	○	-	●	●	●	●	●	○	●	●	●
Airprofi 703/100		●	●	●	●	○	-	●	●	●	●	●	●	●	●	●
Airprofi 853/100/10 - 853/200		●	●	●	●	○	-	●	●	●	●	●	●	●	●	●
Airprofi 703/75/13		●	●	●	●	○	-	●	●	●	●	●	●	●	●	●
Airprofi 703/100/15		●	●	●	●	○	-	●	●	●	●	●	●	●	●	●
Compact-Air 221/10 E		31	●	○	●	●	-	○	-	●	○	●	●	-	-	○
Compact-Air 265/10 (E)	●		○	●	●	-	○	-	●	○	●	●	-	○	○	●
Compact-Air 311/20 (E)	33	●	○	●	●	○	-	○	-	○	●	●	-	-	○	●
Compact-Air 321/20		●	○	●	●	○	-	○	-	○	●	●	-	-	○	●
Compact-Air 361/20 E		●	○	●	●	○	-	○	-	○	●	●	-	-	○	●
Compact-Air BX 240 SILENT	35	●	●	●	●	○	-	-	●	●	●	●	-	-	○	●
Compact-Air BX 330 OF PRO		●	●	●	●	○	-	-	●	●	●	●	-	-	○	●
Aircar BX 330 OF PRO		●	●	●	●	○	-	-	●	●	●	●	-	-	○	●
Compact-Air 425/20 E	37	●	●	●	●	○	-	-	●	●	●	●	-	-	○	●
Compact-Air 321/24 PRO		●	●	●	●	○	-	-	●	●	●	●	-	-	○	●
Compact-Air 341/24 PRO		●	●	●	●	○	-	-	●	●	●	●	-	-	○	●
Aircar 321/22 PRO	39	●	●	●	●	○	-	-	●	●	●	●	-	-	○	●
Aircar 553/22 PRO		●	●	●	●	○	-	-	●	●	●	●	○	●	○	●
Airbau 652/100 B PRO	41	●	●	●	●	○	-	-	●	●	●	●	-	-	○	●
Aircar-Bau 650 B PRO		●	●	●	●	○	-	-	●	●	●	●	●	●	○	●
Stacionární kompresory	43+	●	●	●	●	○	-	-	●	●	●	●	●	●	○	●

● nejvhodnější
○ podmíněčně použitelný
- nevhodný

Pistole na kartuše PRO,
Pistole na kartuše PRO KP,
Pistole na silikonové náplně

BM R-L PRO

Sada Air-Brush AS

Dekorovací pistole ES

Stříkačcí pistole:
SD, RD, PJ HMLP, HVLIP PRO
Pistole na dutiny

Sekací kladiva:
MHU, IMH, MHB

Sekací kladivo
MHA PRO

Sekací kladivo
MHP PRO

Sponkovačky: KG 16 PRO,
KG 32 PRO, MKG 40/50 PRO,
KG 50 PRO

Hřebíkováčka NG 90,
DPN 45 PRO

Pneuhustiče:
SD, SD-G, PRO, PRO-G

Ofukovací pistole: BPK, BPL,
PRO L, PRO XL, PRO XXL, PRO V,
PRO G, BPI PRO, Soft BPS

Průmyslový příklepový utahovák
ISS 4"

Ráčnové utahovačky:
¼" PRO, ½" LR S, ½" LR PRO

Příklepové utahovačky:
SS S ½", ISS ½", ISS ¾"

Brusky, univerzální píly, vystřihovačky plechu, pískovací pistole

Mířící pistole Alu

Tyto údaje jsou pouze orientační a nezávazné. Podle individuálního výběru a použití tlakového zařízení může být spotřeba stlačeného vzduchu odlišná.

Pístové kompresory AIRCRAFT® – vhodný kompresor pro každého.

Modely pro hobby a domácí dílnu

Kompresory pro dům, zahradu a hobby. Rovněž vhodné všude tam, kde není zapotřebí stlačený vzduch trvale.

Vybrané modely jsou bezolejové a nevyžadují mazání.

Naše ekonomické modely jsou k dostání za obzvláště výhodnou cenu!

Profesionální montážní stroje

Různé modely s přímým pohonem nebo pohonem pomocí klínového řemene v různých třídách výkonu (max. tlak 8 – 14 bar). Pro profesionální použití v průmyslu a řemeslné výrobě. Pro každé zadání, pro každý účel použití. V této třídě nabízíme stroje s různým konstrukčním řešením, které přispívají k pohodlí při nejrůznějších pracovních činnostech. Všechny jsou kompletně vybaveny a připraveny k připojení.

Robustní dílenské kompresory s řemenovým pohonem

Robustní kompresory se spolehlivým řemenovým pohonem a dvouválcovými vysoce výkonnými hliníkovými agregáty pro dílenské provozy a náročné kutily.



Airboy
Compact-Air
Mobilboy



Compact-Air
Compact-Air PRO
Aircar-Bau



Airstar

Pojízdné profesionální kompresory s maximální výbavou

Řada Airprofi je určená profesionálům a velmi náročným uživatelům. Airprofi jsou kompresory s robustním vnějším provedením, které jsou vyrobeny pro každodenní náročné nasazení v dílenských provozech. Velmi kvalitní provedení a výbava zaručují dlouhou životnost všech kompresorů řady Airprofi.



Airprofi

Stacionární kompresory – maximální výkon na minimálním prostoru

Tlakové nádoby s objemem až 500 litrů poskytují maximální množství stlačeného vzduchu. Také se zabudovanou kondenzační sušičkou, jemným filtrem, separátorem a odvaděčem kondenzátu jako kompletní tlakový systém nenáročný na místo. Tímto způsobem lze na 1 m² zajistit kompletní výrobu stlačeného vzduchu včetně jeho kvalitní úpravy.

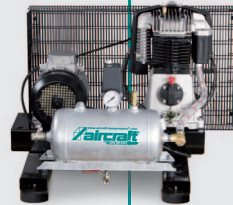

Airprofi BK
Airprofi V / H

Airprofi Silent – tiché kompresory se zvukově izolovanou skříní

Velmi tichý provoz. Ideální pro instalaci přímo na pracovišti (např. chybí-li samostatná kompresorovna).



Airprofi Silent ve variantách:
• mobilní nebo stacionární,
• s nebo bez tlakové nádoby

Pístové kompresorové systémy

WDS

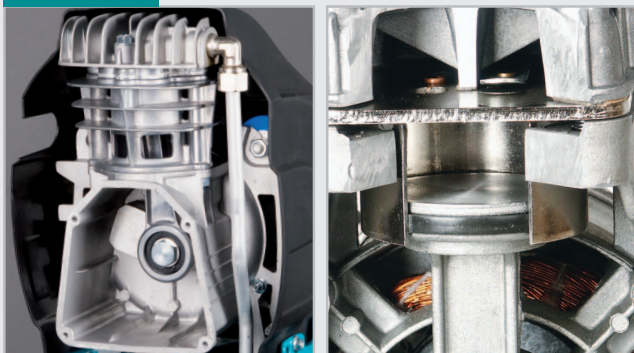

WDS – bezúdržbový systém s bezolejovým mazáním

- ▶ Teflonový pístový kroužek přebírá u systému WDS úlohu běžného ocelového pístového kroužku
- ▶ Obejde se bez mazání minerálním olejem

Přednosti systému „WDS“

- ▶ Není nutná výměna a kontrola stavu oleje
- ▶ Cenově výhodné řešení z důvodu malého množství jednoduchých konstrukčních dílů
- ▶ Bezúdržbový
- ▶ Vhodné řešení při malé spotřebě stlačeného vzduchu např. pro hobby a domácí dílnu

HDS

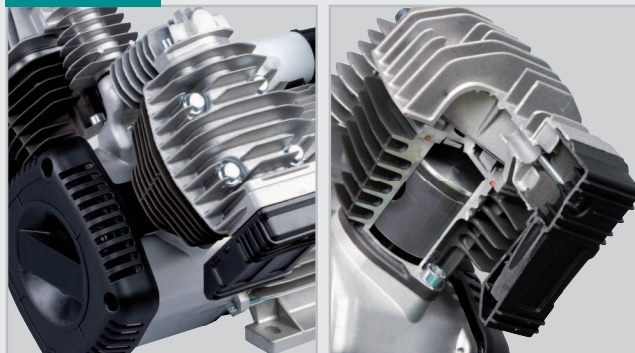

HDS – vysoce výkonný systém s trvalým bezolejovým mazáním

- ▶ Pro náročné trvalé použití, kdy je zapotřebí čistý stlačený vzduch bez oleje
- ▶ **Velké písty jsou umístěny tak, aby vyvažovaly kymácející pohyb, a tím zajišťují o 60 % vyšší výkon než s naklopenými písty**
- ▶ Tvrdě chromované válcové plochy s vysoce přesným a velmi hladkým povrchem snižují tření na absolutní minimum
- ▶ Vysoce výkonný pístní kroužek ze speciální směsi grafitu, teflonu a karbonu s velmi dlouhou životností

Přednosti systému „HDS“

- ▶ Až padesátinásobně delší životnost oproti běžným bezúdržbovým systémům
- ▶ Velkoplošná chladicí žebra v kombinaci s válcem vyrobeným z jednoho kusu zajišťují optimální odvod tepla
- ▶ Bezúdržbový
- ▶ Ideální při potřebě čistého stlačeného vzduchu bez příměsi oleje pro každodenní použití

WDS



Handy 201 OF E na str. 18



Mobilboy 221/24 OF E na str. 18

HDS



Airprofi 321/100 OF Silent na str. 53

HDS Model BX

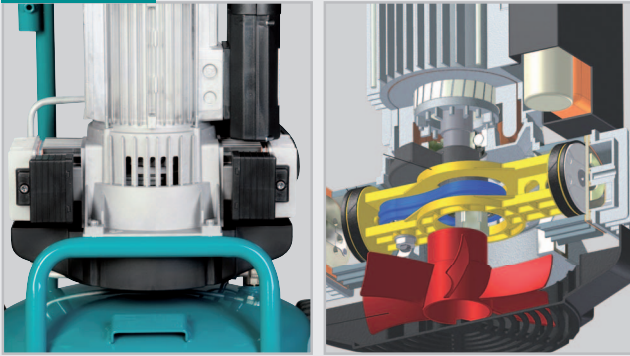

Patentováno

Přednosti systému „HDS“ BX

- ▶ Patentovaný bezolejový systém komprese se dvěma písty a horizontálním stlačením jako u boxer motoru výrazně snižuje běžné opotřebení, ke kterému dochází u bezolejových kompresorů
- ▶ Velkoplošná chladicí žebra v kombinaci s válcem vyrobeným z jednoho kusu zajišťují optimální odvod tepla
- ▶ Bezúdržbový
- ▶ Ideální při potřebě čistého stlačeného vzduchu bez příměsi oleje pro každodenní použití

HOS

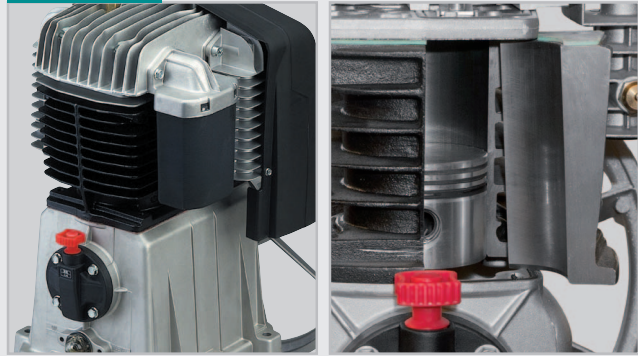

HOS – vysoce výkonný systém s olejovým mazáním

- ▶ Přesně vyrobený píst je opatřen vysoce legovaným pístovým kroužkem, stíracím a natíracím olejovým kroužkem, které zajišťují utěsnění pístu a stěny válce
- ▶ Kliková skříň se plní olejem, který je při každém zdvihu pístu rozstříkáván proti stěně válce
- ▶ Olejový stírací kroužek stírá mokré stěny válce a olej stéká dolů

Přednosti systému „HOS“

- ▶ Optimální mazání při současném optimálním utěsnění
- ▶ Dlouhá životnost a vysoká spolehlivost
- ▶ Bezúdržbový
- ▶ Ideální pro profesionální použití při vysokém odběru stlačeného vzduchu

HDS Model BX



Compact-Air BX 330 OF PRO a Aircar BX 330 OF PRO na str. 35

HOS

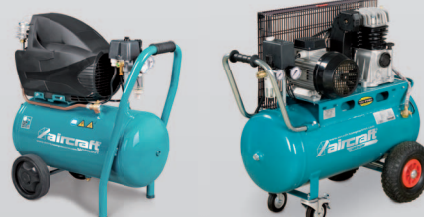

Rada Mobilboy na str. 18

Rada Airstar na str. 26



Rada Airprofi V na str. 44

Mobilní kompresory



Řada Airboy – přenosné profi kompresory pro vysoký výkon při každodenním použití. Ideální pro řemeslníky, montážní práce atd.

- ▶ Univerzálně použitelný pro montáž i dílnu
- ▶ Kvalitní elektromotory s vysokým točivým momentem
- ▶ Odlehčení při rozběhu motoru
- ▶ Tepelná ochrana motoru před přehřátím a přetížením
- ▶ Tlaková nádoba je chráněna práškovou barvou
- ▶ Plně automatické zapínání a vypínání
- ▶ Gumové patky pro tlumení vibrací
- ▶ Gumové držadlo pro snadné přenášení
- ▶ Pomocí regulátoru tlaku lze plynule nastavit požadovaný pracovní tlak
- ▶ Spínače a armatury jsou optimálně chráněny proti poškození pomocí trubkového rámu



8 bar



Airboy Silence 50 PRO

- ▶ Optimální pro malou spotřebu vzduchu, např. pro práce s Air-Brush
- ▶ Mimořádně tichý chod uzavřené konstrukce – pouze 43 dB(A)
- ▶ Tím pádem bezproblémové použití např. v bytě, kancelářích atd.
- ▶ Pomocí kvalitního regulátoru tlaku s filtrem lze plynule nastavit pracovní tlak na 0 – 8 bar při současném odlučování nečistot, oleje a kondenzátu

15 bar



Airboy Kitt 90

- ▶ Nízké otáčky snižují vibrace a zajišťují delší životnost jednotlivých dílů kompresoru
- ▶ Kvalitní rychlospojka

10 bar



Airboy 261 E

- ▶ Ekonomický model Airboy 261 E s automatickým tlakovým spínačem
- ▶ Ideální základní model
- ▶ Velmi výhodná cena

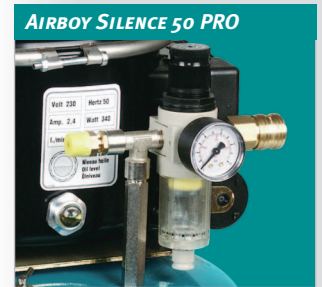

- ▶ Pomocí kvalitního regulátoru tlaku s filtrem lze plynule nastavit pracovní tlak na 0 – 8 bar při současném odlučování nečistot, oleje a kondenzátu

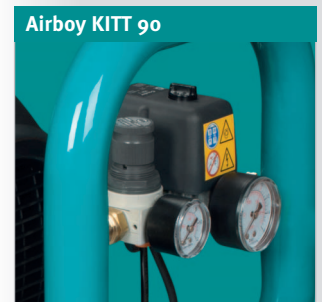

- ▶ Pomocí regulátoru tlaku lze plynule nastavit požadovaný pracovní tlak
- ▶ Dva manometry ukazují tlak v nádobě a pracovní tlak
- ▶ Spínače a armatury jsou optimálně chráněny proti poškození pomocí trubkového rámu
- ▶ 10 let záruka proti proražení tlakové nádoby
- ▶ Vybavený automatickým tlakovým spínačem
- ▶ S kvalitní rychlospojkou



Typ	Airboy Silence 50 PRO	Airboy Kitt 90	Airboy 261 E
Objednací číslo	2000100	2001237	2001245
Cena bez DPH	21 990 Kč	12 990 Kč	7 690 Kč

Technická data			
Kompresní systém*	zapouzdřený	HOS	HOS
Sací výkon	50 l/min	85 l/min	260 l/min
Plnicí výkon cca	33 l/min	49 l/min	170 l/min
Maximální tlak	8 bar	15 bar	10 bar
Objem tlakové nádoby	9 l	2,4 l	2,4 l
Válce/stupně	1/1	1/1	1/1
Otáčky	2 900 ot/min	1 420 ot/min	2 850 ot/min
Výkon motoru	0,34 kW / 230 V	0,6 kW / 230 V	1,5 kW / 230 V
Hmotnost	21 kg	21 kg	22 kg
Rozměry (d × š × v)	320 × 320 × 480 mm	510 × 270 × 400 mm	510 × 270 × 400 mm
Hl. ak. výkonu LWA**	43 dB(A)	85 dB(A)	97 dB(A)

* Popis kompresních systémů viz strana 14 ** Hladina akustického výkonu dle DIN EN ISO 3744 (RL 2000/14/ES)

Volitelné příslušenství:
Oil pro kompresor
Airboy SILENCE, 0,5 l
 Obj. číslo: 2500016
Cena bez DPH: 699 Kč

Řada Airboy / Handy / Mobilboy – snadno použitelné kompresory pro domácí dílnu s maximálním tlakem až 10 bar.

- ▶ Univerzálně použitelné v domácích dílnách, kompresory řady Mobilboy lze také použít pro montáže
- ▶ Tepelná ochrana chrání motor před přehřátím a přetížením
- ▶ Dva manometry (mimo Airboy 206 OF E) ukazují tlak v nádobě a pracovní tlak
- ▶ Plně automatické zapínání a vypínání
- ▶ Tlaková nádoba je chráněna práškovou barvou
- ▶ Zadní plastová kola
- ▶ Gumové nožky nebo přísavky vpředu
- ▶ 1,8 m dlouhý připojovací kabel



Airboy Silence 40 OF PRO

Bezolejový!

- ▶ **Bezolejový kompresor**
- ▶ Stlačený vzduch a kondenzát neobsahuje olej
- ▶ Pro nízkou spotřebu vzduchu
- ▶ Gumové nožičky tlumí vibrace

Airboy 186 OF E

Bezolejový!

- ▶ **Lehký, snadno přenosný bezolejový kompresor**
- ▶ Není potřeba výměny oleje
- ▶ Stlačený vzduch a kondenzát neobsahuje olej
- ▶ Gumové nožičky tlumí vibrace

Airboy 206 OF E

Bezolejový!

- ▶ **Bezolejový kompresor**
- ▶ Stlačený vzduch a kondenzát neobsahuje olej
- ▶ Gumové nožičky tlumí vibrace



Handy 201 OF E

Bezolejový!

- ▶ Není nutná výměna oleje
- ▶ Stlačený vzduch a kondenzát neobsahují olej – nedochází k ohrožení životního prostředí

Mobilboy 221/24 OF E

Bezolejový!

- ▶ Není nutná výměna oleje
- ▶ Stlačený vzduch a kondenzát neobsahují olej – nedochází k ohrožení životního prostředí

Mobilboy 241/24 E

- ▶ **Regulátor tlaku, jednoruční rychlospojka a automatický tlakový spínač**

Mobilboy 241/50 E

- ▶ **Tlaková nádoba o objemu 50 l**
- ▶ **Regulátor tlaku, jednoruční rychlospojka a automatický tlakový spínač**

Ekonomický model	Airboy Silence 40 OF PRO	Airboy 186 OF E	Airboy 206 OF E	Handy 201 OF E	Mobilboy 221/24 OF E	Mobilboy 241/24 E	Mobilboy 241/50 E
Objednávací číslo	2000080	2001230	2001235	2001210	2002222	2002241	2002250
Cena bez DPH	6 890 Kč	3 890 Kč	3 990 Kč	4 490 Kč	4 890 Kč	4 890 Kč	5 690 Kč

Technická data							
Kompresní systém*	WDS	WDS	WDS	WDS	WDS	HOS	HOS
Sací výkon	41 l/min	180 l/min	180 l/min	179 l/min	200 l/min	200 l/min	200 l/min
Plnicí výkon cca	24 l/min	90 l/min	90 l/min	102 l/min	102 l/min	102 l/min	102 l/min
Maximální tlak	10 bar	8 bar	8 bar	8 bar	8 bar	8 bar	8 bar
Objem tlakové nádoby	4 l	6 l	6 l	6 l	24 l	24 l	50 l
Válce/stupně	1/1	1/1	1/1	1/1	1/1	1/1	1/1
Otáčky	2 850 ot/min	3 400 ot/min	3 400 ot/min	2 850 ot/min	2 850 ot/min	2 850 ot/min	2 850 ot/min
Výkon motoru	0,25 kW / 230 V	1,1 kW / 230 V	1,1 kW / 230 V	1,1 kW / 230 V	1,5 kW / 230 V	1,5 kW / 230 V	1,5 kW / 230 V
Hmotnost	10,2 kg	9,2 kg	9 kg	11,5 kg	24 kg	22,5 kg	29,3 kg
Rozměry (d × š × v) mm	370 × 310 × 300	315 × 355 × 370	385 × 170 × 465	330 × 255 × 500	570 × 255 × 590	570 × 255 × 590	790 × 310 × 670
Hl. ak. výkonu LwA **	72 dB(A)	97 dB(A)	97 dB(A)	91 dB(A)	94 dB(A)	93 dB(A)	93 dB(A)

*Popis kompresních systémů viz strana 14 **Hladina akustického výkonu dle DIN EN ISO 3744 (RL 2000/14/ES)

Vybavení E modelů

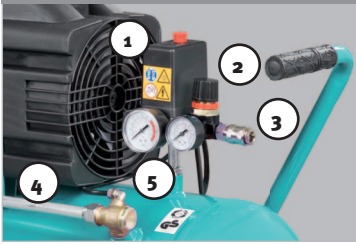

- ① Automatický tlakový spínač
- ② Regulátor tlaku
- ③ Jedna jednoruční rychlospojka
- ④ Hliníkové vzduchové vedení
- ⑤ Dva manometry ukazují tlak v nádobě a pracovní tlak

Vybavení Mobilboy 301/24 F a 311/50 F

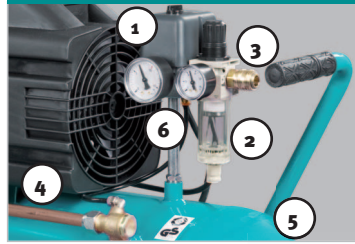

- ① Značkový tlakový spínač CONDOR
- ② Kvalitní regulátor tlaku s filtrem
- ③ Jedna kvalitní rychlospojka
- ④ Měděné vzduchové vedení
- ⑤ 10 let záruka proti prerezání tlakové nádoby
- ⑥ Dva manometry ukazují tlak v nádobě a pracovní tlak



Mobilboy 301/24 E 10 bar



Mobilboy 311/50 E 10 bar
· S tlakovou nádobou o objemu 50 l



Mobilboy 361/50 E 10 bar
· S dvouválcovým V agregátem s jednostupňovým stlačováním
· S tlakovou nádobou o objemu 50 l



Mobilboy 301/24 F 10 bar



Mobilboy 311/50 F 10 bar
· S tlakovou nádobou o objemu 50 l

Typ E	Typ F	
✓		Regulátor tlaku
	✓	Kvalitní regulátor tlaku s filtrem
✓		Automatický tlakový spínač
	✓	Značkový tlakový spínač CONDOR
✓	✓	Dva manometry pro tlak v nádobě a pracovní tlak
✓		Jednoruční rychlospojka
	✓	Kvalitní jednoruční rychlospojka
✓		Hliníkové vzduchové vedení
	✓	Měděné vzduchové vedení
	✓	10 let záruka proti prerezání tlakové nádoby

Ekonomický model	Mobilboy 301/24 E	Mobilboy 311/50 E	Mobilboy 361/50 E
Objednací číslo	2003326	2003331	2003650
Cena bez DPH	8 290 Kč	10 190 Kč	10 490 Kč
Standardní provedení	Mobilboy 301/24 F	Mobilboy 311/50 F	-
Objednací číslo	2003325	2003330	-
Cena bez DPH	9 990 Kč	11 990 Kč	-

Technická data			
Kompresní systém*	HOS	HOS	HOS
Sací výkon	260 l/min	284 l/min	356 l/min
Plnicí výkon cca	170 l/min	190 l/min	215 l/min
Maximální tlak	10 bar	10 bar	10 bar
Objem tlakové nádoby	24 l	50 l	50 l
Válce/stupně	1/1	1/1	2/1
Otáčky	2 850 ot/min	2 850 ot/min	2 850 ot/min
Výkon motoru	1,8 kW / 230 V	2,2 kW / 230 V	2,2 kW / 230 V
Hmotnost	26 kg	36,5 kg	38 kg
Rozměry (d × š × v) v mm	580 × 310 × 615	870 × 350 × 700	870 × 350 × 700
Hl. ak. výkonu LwA **	97 dB(A)	97 dB(A)	97 dB(A)

*Popis kompresních systémů viz strana 14 **Hladina akustického výkonu dle DIN EN ISO 3744 (RL 2000/14/ES)

Pojízdné kompresory Airstar / Airprofi

TIP!

Stlačujte vzduch pouze na takový tlak, který opravdu potřebujete – každý další „bar“ znamená o 6 – 8 % vyšší spotřebu energie.

Pístové kompresory jsou úspornější než šroubové kompresory při nižší a kolísavé spotřebě stlačeného vzduchu. Pístové kompresory pracují v přerušovaném režimu a nemají volnoběh.



AIRSTAR E



AIRSTAR



AIRPROFI

Řada Airstar E – solidní kompresory pro řemeslníky se spolehlivým pohonem pomocí klínového řemene a dvouválcovým vysoce výkonným agregátem ze šedé litiny.

- ▶ Dvouválcový vysoce výkonný agregát ze šedé litiny zaručuje dlouhou životnost
- ▶ Velké kolo ventilátoru a vedení vzduchu zajišťují optimální chlazení kompresoru
- ▶ Kvalitní elektromotor s vysokým kroutícím momentem je chráněn motorovým jističem před přehřátím a přetížením
- ▶ Přídavný chladič s chladičími lamelami zajišťuje nízkou vstupní teplotu do tlakové nádoby a snižuje tak tvorbu kondenzátu
- ▶ Stabilní ochranná klec řemenového pohonu
- ▶ Rozběhový kondenzátor a odlehčovací ventil usnadňují spuštění kompresoru (u modelů 230 V)
- ▶ 400 V modely mají v zásuvce fázový měnič pro jednoduchou ruční změnu směru otáčení
- ▶ Tlaková nádoba s pojistným ventilem, manometrem a ventilem pro vypouštění kondenzátu
- ▶ Se všemi bezpečnostními prvky
- ▶ Připravené k okamžitému zapojení

Vybavení E modelů

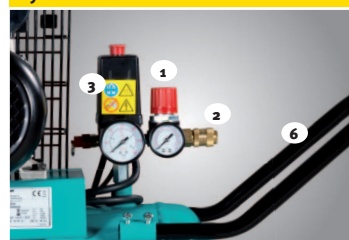

- 1 **Regulátor tlaku** pro plynulé nastavení požadovaného pracovního tlaku. Dva manometry ukazují tlak v nádobě a pracovní tlak.
- 2 Jednoduchá **jednoruční rychlospojka**
- 3 Automatický **tlakový spínač**
- 4 Zadní **plastová kola**
- 5 Přední **gumové patky** pro tlumení vibrací
- 6 Přepravní **držadlo** v jednoduchém provedení



Airstar 321/50 E



Airstar 401/50 E
Airstar 403/50 E

Typ	Airstar 321/50 E	Airstar 401/50 E	Airstar 403/50 E
Objednávací číslo	2008312	2009413	2009433
Cena bez DPH	11 490 Kč	12 990 Kč	13 990 Kč











Technická data	Airstar 321/50 E	Airstar 401/50 E	Airstar 403/50 E
Kompresní systém*	HOS	HOS	HOS
Sací výkon	235 l/min	365 l/min	365 l/min
Plnicí výkon cca	185 l/min	266 l/min	266 l/min
Maximální tlak	10 bar	10 bar	10 bar
Objem tlakové nádoby	50 l	50 l	50 l
Válce/stupně	2/1	2/1	2/1
Otáčky	1 040 ot/min	1 375 ot/min	1 375 ot/min
Výkon motoru	1,5 kW / 230 V	2,2 kW / 230 V ***	2,2 kW / 400 V
Hmotnost	48,5 kg	57,5 kg	57,5 kg
Rozměry (d × š × v) v mm	870 × 400 × 700	870 × 400 × 700	870 × 400 × 700
Hl. akustického výkonu LwA **	92 dB(A)	94 dB(A)	94 dB(A)

*Popis kompresních systémů viz strana 14 **Hladina akustického výkonu dle DIN EN ISO 3744 (RL 2000/14/ES)

***Pro zapojení kompresoru je požadován jistič 16 A (C).

Porovnání výbavy kompresorů Airstar E / Airstar / Airprofi

	Výbava	Airstar E	Airstar	Airprofi
	Automatický tlakový spínač	<input checked="" type="checkbox"/>		
	Kvalitní tlakový spínač MDR Condor. Plně automatické zapínání a vypínání		<input checked="" type="checkbox"/>	<input checked="" type="checkbox"/>
	Napájecí kabel se zástrčkou. Jednoduchá změna směru otáčení motoru	<input checked="" type="checkbox"/>	<input checked="" type="checkbox"/>	<input checked="" type="checkbox"/>
	Jednoduché přepravní madlo	<input checked="" type="checkbox"/>		
	Ergonomické přepravní madlo s gumovou rukojetí		<input checked="" type="checkbox"/>	
	Prodloužené ergonomické přepravní madlo s gumovou rukojetí			<input checked="" type="checkbox"/>
	Regulátor tlaku	<input checked="" type="checkbox"/>		
	Regulátor tlaku s filtrem		<input checked="" type="checkbox"/>	
	Regulátor tlaku s filtrem a olejovým přimazávačem			<input checked="" type="checkbox"/>
	Jednoruční rychlospojka	<input checked="" type="checkbox"/>		
	Kvalitní jednoruční rychlospojky		<input checked="" type="checkbox"/>	
	Jednoruční bezpečnostní rychlospojky dle DIN EN 983			<input checked="" type="checkbox"/>

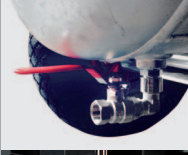
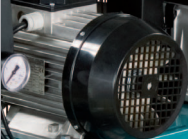
	Výbava	Airstar E	Airstar	Airprofi
	Dvě odběrná místa stlačeného vzduchu pro filtrovaný stlačený vzduch			<input checked="" type="checkbox"/>
	Tlaková nádoba je vybavena kulovým ventilem pro přímý výstup stlačeného vzduchu			<input checked="" type="checkbox"/>
	Klíňový řemen. Velké kolo ventilátoru a vedení vzduchu zajišťují optimální chlazení kompresoru		<input checked="" type="checkbox"/>	<input checked="" type="checkbox"/>
	Dvouválcový vysoce výkonný agregát vyrobený z litiny s nízkými otáčkami	<input checked="" type="checkbox"/>	<input checked="" type="checkbox"/>	<input checked="" type="checkbox"/>
	Pružné pancéřované vedení s tepelnou ochranou odolné proti vibracím		<input checked="" type="checkbox"/>	<input checked="" type="checkbox"/>
	Tlaková nádoba je chráněna práškovou barvou – 10 let záruka proti prorezavění		<input checked="" type="checkbox"/>	
	Vnější i vnitřní žárové pozinkování tlakové nádoby – 15 let záruka proti prorezavění			<input checked="" type="checkbox"/>
	Dvě plastová kola a dva silentbloky	<input checked="" type="checkbox"/>		
	Stabilní podvozek – přední říditelná kolečka s parkovací brzdou, zadní kola z PU pěny		<input checked="" type="checkbox"/>	<input checked="" type="checkbox"/>
	Praktické přepravní držadlo na tlakové nádobě		<input checked="" type="checkbox"/>	<input checked="" type="checkbox"/>
	Kulový kohout 3/8" pro odvod kondenzátu			<input checked="" type="checkbox"/>
	Kvalitní elektromotor s vysokým točivým momentem	<input checked="" type="checkbox"/>	<input checked="" type="checkbox"/>	<input checked="" type="checkbox"/>

Řada Airstar – spolehlivá kvalita pro řemeslníky a náročné uživatele.



- ▶ Úpravná jednotka s regulátorem tlaku je spojená pouze pevnými šroubovými spoji
- ▶ Dva velké manometry ukazují tlak v nádobě a pracovní tlak



- ▶ Kvalitní jednoruční rychlospojky



- ▶ Klínový řemen



- ▶ Ventilové desky odolné proti korozi



- ▶ Dvouválcový vysoce výkonný agregát s válcovým blokem z šedé litiny a nízkými otáčkami
- ▶ Přídavný chladič s velkými chladičimi lamelami



- ▶ Kvalitní tlakový spínač MDR Condor – plně automatické zapínání a vypínání

- ▶ Převážní madlo s gumovou rukojetí

- ▶ Velké kolo ventilátoru a vedení vzduchu na válci zajišťují optimální chlazení kompresoru.
- ▶ Stabilní kovová ochranná klec řemenového pohonu



- ▶ Praktické přepravní madlo na tlakové nádobě
- ▶ Pružné pancéřované vedení s tepelnou ochranou odolné proti vibracím
- ▶ Odlehčovací ventil při rozběhu



- ▶ Kola z PU pěny zabraňující defektu



- ▶ Tlaková nádoba je chráněná práškovou barvou – **záruka 10 let proti proražení tlakové nádoby**

- ▶ Kvalitní elektromotor s vysokým točivým momentem je chráněn motorovým jističem



- ▶ Stabilní říditelný podvozek s parkovací brzdou



- ▶ 400 V modely mají fázový měnič pro jednoduchou ruční změnu směru otáčení

Řada Airprofi – maximální vybavení, nejvyšší kvalita a optimální cena!



- ▶ Úpravná jednotka s regulátorem tlaku je spojena pouze pevnými šroubovými spoji
- ▶ Dvě odběrná místa stlačeného vzduchu
- ▶ Dva velké manometry ukazují tlak v nádobě a pracov-



- ▶ S jednoručními bezpečnostními rychlospojkami dle DIN EN 983



- ▶ Klínový řemen



- ▶ Ventilové desky odolné proti korozi



- ▶ Dvouválcový vysoce výkonný agregát s válcovým blokem z šedé litiny a nízkými otáčkami
- ▶ Přídavný chladič s velkými chladičými lamelami



- ▶ Kvalitní tlakový spínač MDR Condor – plně automatické zapínání a vypínání

- ▶ Prodloužené ergonomické madlo s gumovou rukojetí

- ▶ Tlaková nádoba je vybavena kulovým ventilem pro přímý výstup stlačeného vzduchu

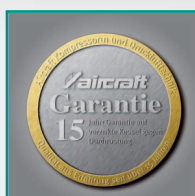

- ▶ Vnější i vnitřní žárové pozinkování tlakové nádoby
- ▶ Na kompresory řady Airprofi se vztahuje záruka 15 let proti proražení tlakové nádoby



- ▶ Stabilní říditelný podvozek s parkovací brzdou

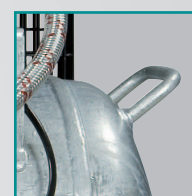
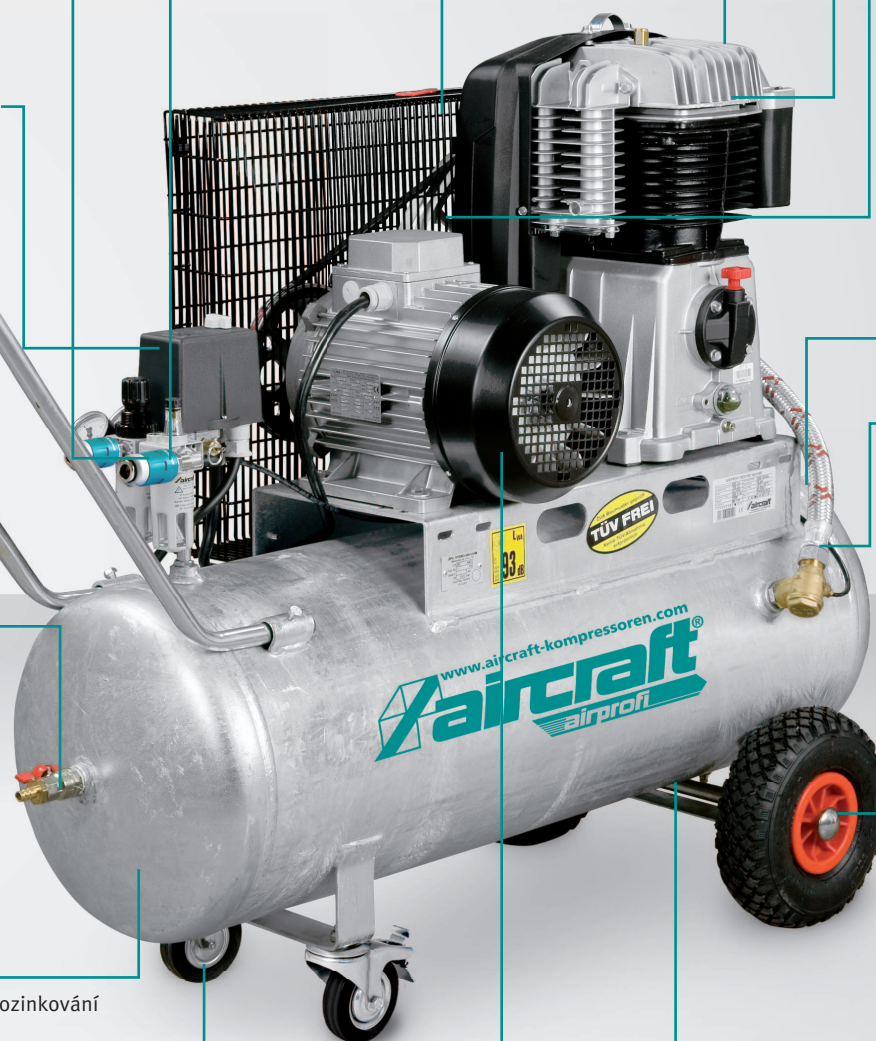

- ▶ Velké kolo ventilátoru a vedení vzduchu na válci zajišťují optimální chlazení kompresoru
- ▶ Stabilní kovová ochranná klec řemenového pohonu
- ▶ Převodní držadlo na tlakové nádobě
- ▶ Pružné pancéřované vedení s tepelnou ochranou odolné proti vibracím
- ▶ Odlehčovací ventil při rozběhu



- ▶ Kola z PU pěny zabráňující defektu

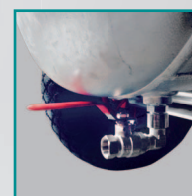

- ▶ Kulový kohout 3/8" pro odvod kondenzátu

- ▶ Kvalitní elektromotor s vysokým točivým momentem



- ▶ 400 V modely mají v zásuvce jednoduchý fázový měnič pro ruční změnu směru otáčení motoru

Řada Airstar – poctivé kompresory pro řemeslníky se spolehlivým pohonem pomocí klínového řemene a dvouválcovým vysoce výkonným agregátem ze šedé litiny.

- ▶ Dvouválcový vysoce výkonný agregát ze šedé litiny zaručuje dlouhou životnost
- ▶ Velké kolo ventilátoru a vedení vzduchu zajišťují optimální chlazení kompresoru
- ▶ Kvalitní elektromotor s vysokým kroutícím momentem je chráněn motorovým jističem před přehřátím a přetížením
- ▶ Příkladný chladič s chladičími lamelami zajišťuje nízkou vstupní teplotu do tlakové nádoby a snižuje tak tvorbu kondenzátu
- ▶ Stabilní kovová ochranná klec řemenového pohonu
- ▶ Rozběhový kondenzátor a odlehčovací ventil usnadňují spuštění kompresoru (u 230 V modelů)
- ▶ 400 V modely mají fázový měnič pro jednoduchou ruční změnu směru otáčení
- ▶ Tlaková nádoba s pojistným ventilem, manometrem a ventilem pro vypouštění kondenzátu
- ▶ Se všemi bezpečnostními prvky
- ▶ Připravený k okamžitému zapojení
- ▶ Pomocí regulátoru tlaku s filtrem lze plynule nastavit pracovní tlak při současném odlučování nečistot, oleje a kondenzátu
- ▶ Práškovou barvou chráněná tlaková nádoba, 10 let záruka proti jejímu prorezavění
- ▶ **S kvalitními rychlospojkami a značkovým tlakovým spínačem CONDOR**
- ▶ Pružné pancéřové vedení s tepelnou ochranou je odolné proti vibracím a má tak dlouhou životnost
- ▶ **Ergonomické držadlo s gumovou rukojetí a přepravní držadlo na tlakové nádobě** pro snadnější přepravu
- ▶ **Stabilní říditelný podvozek s parkovací brzdou ve spojení s velkými koly z PU pěny zabraňující defektu** umožňují pohodlnou přepravu bez nutnosti kompresor nadzvedávat



Airstar 401/50
Airstar 403/50



Airstar 503/50



Airstar 503/100

Typ	Airstar 401/50	Airstar 403/50	Airstar 503/50	Airstar 503/100	Airstar 503/200
Objednací číslo	2009410	2009430	2009530	2009531	2009532
Cena bez DPH	17 990 Kč	17 990 Kč	20 990 Kč	23 990 Kč	30 990 Kč

Technická data					
Kompresní systém*	HOS	HOS	HOS	HOS	HOS
Sací výkon	365 l/min	390 l/min	510 l/min	510 l/min	510 l/min
Plnicí výkon cca	266 l/min	285 l/min	400 l/min	400 l/min	400 l/min
Maximální tlak	10 bar	10 bar	10 bar	10 bar	10 bar
Objem tlakové nádoby	50 l	50 l	50 l	100 l	200 l
Válce/stupně	2/1	2/1	2/1	2/1	2/1
Otáčky	1 375 ot/min	1 490 ot/min	1 310 ot/min	1 310 ot/min	1 310 ot/min
Výkon motoru	2,2 kW / 230 V ***	2,2 kW / 400 V	3 kW / 400 V	3 kW / 400 V	3 kW / 400 V
Hmotnost	57,5 kg	57,5 kg	65 kg	75 kg	85 kg
Rozměry (d × š × v) v mm	860 × 440 × 800	860 × 440 × 800	860 × 440 × 880	1 125 × 480 × 950	1 120 × 640 × 1 110
Hl. akustického výkonu LwA **	96 dB(A)	96 dB(A)	94 dB(A)	94 dB(A)	94 dB(A)

*Popis kompresních systémů viz strana 14 **Hladina akustického výkonu dle DIN EN ISO 3744 (RL 2000/14/ES) ***Pro zapojení kompresoru je požadovaný jistič 16 A (C).

Airstar 703/853 – kompresory s dvoustupňovým agregátem

- ▶ Dvoustupňový dvouválcový výkonný agregát s nízkými otáčkami zajišťuje velmi klidný chod bez vybrací a tím delší životnost s nižším opotřebením
- ▶ Přídavný mezichladič pro dodatečné chlazení



Vybavení pojízdných kompresorů Airstar

- ▶ Pomocí regulátoru tlaku můžete plynule nastavit požadovaný pracovní tlak
- ▶ Dva manometry ukazují tlak v nádobě a pracovní tlak
- ▶ Filtr pro odlučování kondenzátu a nečistot ze stlačeného vzduchu
- ▶ S kvalitními rychlospojkami a značkovým tlakovým spínačem CONDOR



Airstar 703/100

Airstar 853/200



- ▶ Přídavný chladič s velkými chladičmi lamelami zajišťuje nízkou vstupní teplotu do tlakové nádoby a snižuje tak tvorbu kondenzátu
- ▶ Chrání připojené pneumatické nářadí



- ▶ Velká kola nejsou huštěna vzduchem, ale jsou vyrobená z PU pěny = nedochází k unikání vzduchu z pneumatiky a nemůže dojít jejímu k defektu

Typ	Airstar 703/100	Airstar 703/200	Airstar 853/100 ***	Airstar 853/200 ***
Objednací číslo	2009731 400 V	2009732 400 V	2009831 400 V	2009832 400 V
Cena bez DPH	31 990 Kč	39 990 Kč	34 990 Kč	42 990 Kč

Technická data				
Kompresní systém*	HOS	HOS	HOS	HOS
Sací výkon	650 l/min	650 l/min	850 l/min	850 l/min
Plnicí výkon cca	520 l/min	520 l/min	680 l/min	680 l/min
Maximální tlak	10 bar	10 bar	10 bar	10 bar
Objem tlakové nádoby	100 l	200 l	100 l	200 l
Válce/stupně	2/2	2/2	2/2	2/2
Otáčky	950 ot/min	950 ot/min	1 240 ot/min	1 240 ot/min
Výkon motoru	4 kW / 400 V	4 kW / 400 V	5,5 kW / 400 V	5,5 kW / 400 V
Hmotnost	99 kg	109 kg	112 kg	153 kg
Rozměry (d × š × v) v mm	1 115 × 480 × 1 000	1 120 × 640 × 1 150	1 110 × 480 × 1 000	1 120 × 640 × 1 150
Hl. akustic. výkonu LwA **	93 dB(A)	93 dB(A)	95 dB(A)	95 dB(A)

*Popis kompresních systémů viz strana 14 **Hladina akustického výkonu dle DIN EN ISO 3744 (RL 2000/14/ES)

***U kompresorů s výkonem 5,5 kW může být dle místních nařízení nutné použít spínač hvězda-trojúhelník

Řada Airprofi – profesionální kompresory s dvouválcovým, vysoce výkonným agregátem z šedé litiny a maximální výbavou.

- ▶ Vysoce výkonný agregát z šedé litiny a nízké otáčky zaručují maximálně tichý chod a dlouhou životnost
- ▶ Příkladný chladič s velkými chladicími lamelami zajišťuje nízkou vstupní teplotu do tlakové nádoby a snižuje tak tvorbu kondenzátu
- ▶ Velké kolo ventilátoru a vedení vzduchu na válci zajišťují optimální chlazení kompresoru
- ▶ Kvalitní elektromotor s vysokým kroutícím momentem je chráněn motorovým jističem před přehřátím a přetížením
- ▶ Rozběhový kondenzátor a odlehčovací ventil usnadňují spuštění kompresoru
- ▶ 400 V modely mají fázový měnič pro jednoduchou ruční změnu směru otáčení
- ▶ Pružné pancéřované vedení s tepelnou ochranou odolné proti vibracím
- ▶ Ozubený hnací řemen usnadňuje rozběhnutí kompresoru
- ▶ Stabilní ochranná klec řemenového pohonu
- ▶ Plně automatické zapínání a vypínání
- ▶ Prodloužené pogumované držadlo
- ▶ Stabilní říditelný podvozek s parkovací brzdou ve spojení s velkými koly z PU pěny zabraňující defektu umožňují pohodlnou přepravu bez nutnosti kompresor nadzvedávat
- ▶ Žárově zinkovaná (zevnitř i zvenčí) tlaková nádoba, záruka 15 let proti prorozavění
- ▶ **S kvalitními jednoručními bezpečnostními rychlospojky a značkovým tlakovým spínačem CONDOR**
- ▶ Se všemi bezpečnostními prvky
- ▶ Připravený k okamžitému zapojení



*Airprofi 401/50
Airprofi 403/50*



Airprofi 503/50



Airprofi 503/100

Typ	Airprofi 401/50	Airprofi 403/50	Airprofi 503/50	Airprofi 503/100
Objednací číslo	2018410	2018430	400 V 2018530	400 V 2018531
Cena bez DPH	21 490 Kč	21 490 Kč	23 990 Kč	25 990 Kč

Technická data	Airprofi 401/50	Airprofi 403/50	Airprofi 503/50	Airprofi 503/100
Kompresní systém*	HOS	HOS	HOS	HOS
Sací výkon	365 l/min	390 l/min	510 l/min	510 l/min
Plnicí výkon cca	266 l/min	285 l/min	400 l/min	400 l/min
Maximální tlak	10 bar	10 bar	10 bar	10 bar
Objem tlakové nádoby	50 l	50 l	50 l	100 l
Válce/stupně	2/1	2/1	2/1	2/1
Otáčky	1 375 ot/min	1 360 ot/min	1 310 ot/min	1 310 ot/min
Výkon motoru	2,2 kW / 230 V ***	2,2 kW / 400 V	3 kW / 400 V	3 kW / 400 V
Hmotnost	56 kg	56 kg	66 kg	76 kg
Rozměry (d × š × v) v mm	810 × 430 × 790	810 × 430 × 790	860 × 440 × 880	1 275 × 480 × 925
Hl. akustického výkonu LwA **	96 dB(A)	96 dB(A)	95 dB(A)	93 dB(A)

*Popis kompresních systémů viz strana 14 **Hladina akustického výkonu dle DIN EN ISO 3744 (RL 2000/14/ES) ***Pro zapojení kompresoru je požadovaný jistič 16 A (C).

Airprofi 703/853 – dvoustupňové kompresory

- ▶ Dvoustupňový a dvouválcový vysoce výkonný agregát s velmi nízkými otáčkami omezuje opotřebení kompresoru a zajišťuje klidný chod bez vibrací, který je zárukou dlouhé životnosti
- ▶ Přídavný mezichladič pro dodatečné chlazení

Airprofi 703/75/13 a 703/100/15 maximální tlak 13 nebo 15 bar

- ▶ Profesionální kompresory s maximálním tlakem 13, popř. 15 bar
- ▶ Vypínací tlak 13 bar je běžně používaný v praxi

Bezpečnostní spojky ovládané jednou rukou podle DIN EN 983 sériově instalované firmou AIRCRAFT jako prvním výrobcem.



Bezpečnostní rychlospojky ovládané jednou rukou

- ▶ Dva samostatné blokovací systémy pro zajištění max. bezpečnosti práce
- ▶ Nedochází k natahování hadicového vedení jako u klasických rychlospojek



Airprofi 703/75/13



Airprofi 853/200
▶ Tlaková nádoba 200 l



- ▶ Regulator tlaku s filtrem pro plynulé nastavení pracovního tlaku při současném odlučování nečistot, oleje a kondenzátu
- ▶ Dva manometry ukazují tlak v nádobě a pracovní tlak
- ▶ Tři odběrná místa stlačeného vzduchu pro filtrovaný stlačený vzduch, filtrovaný a olejevaný stlačený vzduch a přímý výstup nefiltrovaného stlačeného vzduchu z tlakové nádoby
- ▶ Odběr vzduchu přes komfortní bezpečnostní rychlospojky
- ▶ Se značkovým tlakovým spínačem CONDOR

				13 bar	15 bar
Typ	Airprofi 703/100	Airprofi 853/100 ***	Airprofi 853/200 ***	Airprofi 703/75/13	Airprofi 703/100/15
Objednací číslo	2018731 400 V	2018831 400 V	2018832 400 V	2018734 400 V	2018735 400 V
Cena bez DPH	33 990 Kč	36 990 Kč	42 990 Kč	36 790 Kč	36 990 Kč

Technická data					
Kompresní systém*	HOS	HOS	HOS	HOS	HOS
Sací výkon	650 l/min	850 l/min	850 l/min	575 l/min	575 l/min
Plnicí výkon cca	520 l/min	680 l/min	680 l/min	460 l/min	460 l/min
Maximální tlak	10 bar	10 bar	10 bar	13 bar	13 (15) bar
Objem tlakové nádoby	100 l	100 l	200 l	75 l	100 l
Válce/stupně	2/2	2/2	2/2	2/2	2/2
Otáčky	950 ot/min	1 240 ot/min	1 240 ot/min	850 ot/min	850 ot/min
Výkon motoru	4 kW / 400 V	5,5 kW / 400 V	5,5 kW / 400 V	4 kW / 400 V	4 kW / 400 V
Hmotnost	99 kg	112 kg	139 kg	103 kg	109 kg
Rozměry (d × š × v) v mm	1 275 × 480 × 1 015	1 275 × 480 × 1 015	1 190 × 680 × 1 150	1 020 × 440 × 1 015	1 275 × 480 × 1 015
Hl. akustického výkonu LwA **	93 dB(A)	95 dB(A)	95 dB(A)	93 dB(A)	94 dB(A)

*Popis kompresních systémů viz strana 14. **Hladina akustického výkonu dle DIN EN ISO 3744 (RL 2000/14/ES). ***U kompresorů s výkonem 5,5 kW může být dle místních nařízení nutné použít spínač hvězda-trojúhelník.

Profesionální montážní kompresory



Řada Compact-Air – příruční univerzální kompresory vhodné pro montáž.

- ▶ Univerzálně použitelné pro montáž, řemeslníky i domácí dílny
- ▶ Kvalitní elektromotory s vysokým točivým momentem a odlehčením při rozběhu
- ▶ Tepelná ochrana chrání motor před přehřátím a přetížením
- ▶ Plně automatické zapínání a vypínání
- ▶ Se všemi bezpečnostními prvky
- ▶ Všechny díly ohrožené při přepravě jsou optimálně chráněny
- ▶ Celá úpravná jednotka leží uvnitř
- ▶ Tlaková nádoba je chráněna práškovou barvou
- ▶ Gumové držadlo pro jisté držení
- ▶ Dodatečné spodní držadlo umožňuje pohodlné přenášení kompresoru oběma rukama

Vybavení E modelů:

- ▶ Regulátor tlaku pro plynulé nastavení požadovaného pracovního tlaku
- ▶ Automatický tlakový spínač
- ▶ Dva manometry ukazují tlak v nádobě a pracovní tlak
- ▶ Jednoruční rychlospojka
- ▶ Hliníkové vzduchové vedení
- ▶ Velmi výhodná cena!



Compact-Air 221/10 E

- ▶ Se standardním regulátorem tlaku a rychlospojkou



Compact-Air 265/10 E

- ▶ Se standardním regulátorem tlaku a rychlospojkou

Modely Compact-Air E



- 1 Regulátor tlaku pro plynulé nastavení požadovaného pracovního tlaku
- 2 Dva manometry ukazují tlak v nádobě a pracovní tlak
- 3 Jedna jednoruční rychlospojka
- 4 Automatický tlakový spínač



Typ	Compact-Air 221/10 E	Compact-Air 265/10 E
Objednací číslo	2005220	2005261
Cena bez DPH	6 490 Kč	7 990 Kč

Technická data	Compact-Air 221/10 E	Compact-Air 265/10 E
Kompresní systém*	HOS	HOS
Sací výkon	185 l/min	250 l/min
Plnicí výkon cca	120 l/min	155 l/min
Maximální tlak	8 bar	10 bar
Objem tlakové nádoby	10 l	10 l
Válce/stupně	1/1	1/1
Otáčky	2 850 ot/min	2 850 ot/min
Výkon motoru	1,5 kW / 230 V	1,5 kW / 230 V
Hmotnost	18 kg	22 kg
Rozměry (d × š × v) v mm	410 × 340 × 650	395 × 320 × 630
Hl. akustického výkonu LwA **	94 dB(A)	96 dB(A)

*Popis kompresních systémů viz strana 14 **Hladina akustického výkonu dle DIN EN ISO 3744 (RL 2000/14/ES)

Compact-Air – příruční univerzální kompresory vhodné pro montáž, řemeslníky i domácí dílnu.

Ovládací panel

- ▶ Ergonomický a přehledný ovládací panel
- ▶ Dva manometry (první ukazuje tlak v nádobě a druhý nastavený pracovní tlak)
- ▶ Pomocí regulátoru tlaku lze plynule nastavit požadovaný pracovní tlak
- ▶ Dvě odběrná místa stlačeného vzduchu
- ▶ S kvalitními rychlospojkami*



Záruka

- ▶ 10 let záruka proti prerezání tlakové nádoby (platí pouze pro Compact-Air 311/20 a 321/20)

Motor

- ▶ Kvalitní elektromotor s vysokým točivým momentem
- ▶ Odlehčení při rozběhu
- ▶ Tepelná ochrana chrání motor před přehřátím a přetížením

Velká kola

- ▶ Velká stabilní kola umožňují bezpečnou a pohodlnou přepravu také na nerovném povrchu



Compact-Air 311/20

Ochranná funkce

- ▶ Armatury jsou optimálně chráněny proti poškození pomocí trubkového rámu a předního panelu

Měděné vzduchové vedení

Úpravná jednotka

- ▶ Se značkovým tlakovým spínačem CONDOR*
- ▶ Hlavní vypínač je chráněný a snadno přístupný
- ▶ Kvalitní filtr zajišťuje odloučení nečistot, oleje a kondenzátu*

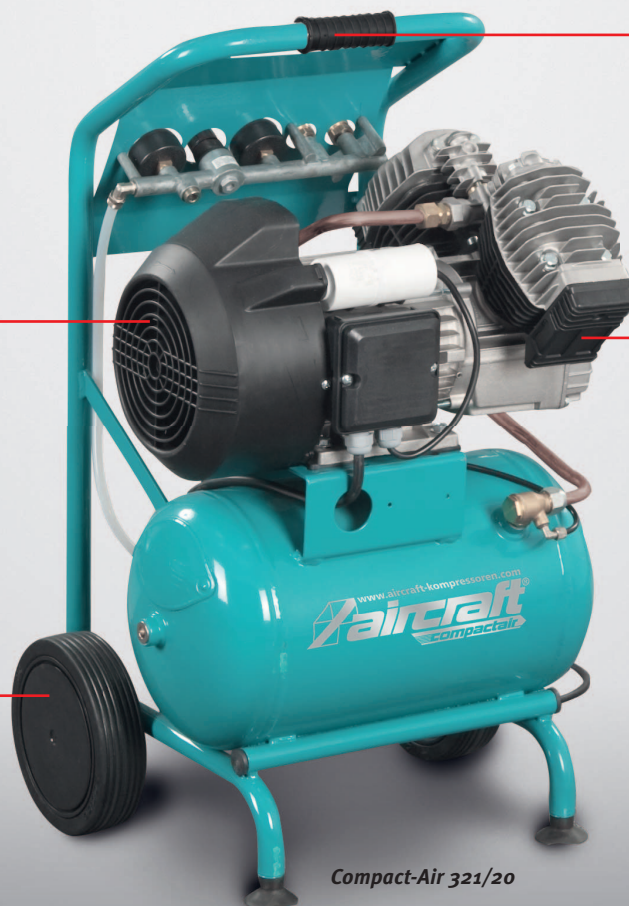

Compact-Air 321/20

Držadlo

- ▶ Pogumované držadlo zaručuje bezpečné a jisté držení

Vysoce výkonný agregát HOS

- ▶ Přesně vyrobený píst je opatřený vysoce legovaným pístovým kroužkem, stíracím a natíracím olejovým kroužkem, které zajišťují utěsnění pístu a stěny válce
- ▶ Kliková skříň se plní olejem, který je při každém zdvihu pístu rozstříkovaný proti stěně válce
- ▶ Olejový stírací kroužek stírá mokré stěny válce a olej stéká dolů

Pohodlná přeprava a ochranný trubkový rám předurčují tyto kompresory pro použití při montážích.

- ▶ Kvalitní elektromotor s vysokým točivým momentem a odlehčením při rozběhu
- ▶ Tepelná ochrana chrání motor před přehřátím a přetížením
- ▶ Plně automatické zapínání a vypínání
- ▶ Všechny citlivé díly jsou dobře chráněny
- ▶ Gumové držadlo pro snadné přenášení
- ▶ Se všemi bezpečnostními prvky
- ▶ Snadná přeprava těchto kompaktních kompresorů
- ▶ Díky ochrannému trubkovému rámu nalezou využití při montážích

Vybavení modelů Compact-Air E:

- ▶ Regulátor tlaku pro plynulé nastavení požadovaného pracovního tlaku
- ▶ Automatický tlakový spínač
- ▶ Dva manometry ukazují tlak v nádobě a pracovní tlak
- ▶ Dvě jednoruční rychlospojky
- ▶ Hliníkové vzduchové vedení
- ▶ Velmi výhodná cena!

Vybavení Compact-Air 311/20 a 321/20:

- ▶ Regulátor tlaku pro plynulé nastavení požadovaného pracovního tlaku
- ▶ **Odlučovač kondenzátu** pro odlučení nečistot, oleje a kondenzátu
- ▶ Automatický **tlakový spínač CONDOR**
- ▶ Dvě **kvalitní jednoruční rychlospojky**
- ▶ Měděné vzduchové vedení
- ▶ **10 let záruka proti prerezání tlakové nádoby**



Compact-Air 311/20 E

Compact-Air 311/20

S bohatším a kvalitnějším vybavením než konstrukčně shodný model Compact-Air 311/20 E.

Compact-Air 361/20 E

S dvouválcovým V agregátem s jednostupňovým stlačováním.

Compact-Air 321/20

Nízké otáčky 1 420 ot/min snižují vibrace a zajišťují delší životnost dvouválcového agregátu.

Ekonomický model	Compact-Air 311/20 E	Compact-Air 361/20 E	-
Objednací číslo	2005291	2005361	-
Cena bez DPH	10 990 Kč	11 990 Kč	-

Standardní model	Compact-Air 311/20	-	Compact-Air 321/20
Objednací číslo	2005290	-	2005300
Cena bez DPH	16 990 Kč	-	27 990 Kč

Technická data			
Kompresní systém *	HOS	HOS	HOS
Sací výkon	284 l/min	356 l/min	310 l/min
Plnicí výkon cca	190 l/min	215 l/min	240 l/min
Maximální tlak	10 bar	10 bar	10 bar
Objem tlakové nádoby	20 l	20 l	20 l
Válce/stupně	1/1	2/1	2/1
Otáčky	2 850 ot/min	2 850 ot/min	1 420 ot/min
Výkon motoru	2,2 kW / 230 V	2,2 kW / 230 V	2,2 kW / 230 V
Hmotnost	33,5 kg	37 kg	39,5 kg
Rozměry (d × š × v) v mm	470 × 490 × 720	470 × 490 × 720	470 × 490 × 720
Hladina akustického výkonu LwA **	97 dB(A)	97 dB(A)	96 dB(A)

*Popis kompresních systémů viz strana 14 **Hladina akustického výkonu dle DIN EN ISO 3744 (RL 2000/14/ES)

Řada BX PRO – výkonné kompresory s patentovaným systémem komprese s profesionálním vybavením pro dílenské použití.

Regulátor tlaku

- Plynulé nastavení pracovního tlaku pomocí regulátoru tlaku

Ovládání

- Se značkovým tlakovým spínačem **CONDOR**
- Hlavní vypínač je chráněný a snadno přístupný
- Dva manometry (první ukazuje tlak v nádobě a druhý nastavený pracovní tlak)

Podvozek

- Velká stabilní kola umožňují bezpečnou a pohodlnou přepravu také na nerovném povrchu

Odkládání nářadí

- Horní ochranný kryt chrání kompresor při přepravě a zároveň slouží jako odkládací plocha pro nářadí

Ovládání

- Se značkovým tlakovým spínačem **CONDOR**
- Ergonomický a přehledný ovládací panel
- Dva manometry (první ukazuje tlak v nádobě a druhý nastavený pracovní tlak)
- Dvě odběrná místa stlačeného vzduchu
- Dodávaný s kvalitními rychlospojkami
- Hlavní vypínač je chráněný a snadno přístupný



Compact-Air BX 330 OF PRO

Odběr stlačeného vzduchu

- Jedno místo odběru stlačeného vzduchu
- Dodávaný s kvalitní rychlospojkou



Nožní prostor

- V nožním prostoru se nevyskytují žádné armatury nebo spínače, které by mohly být při přepravě či naklápění poškozeny

Bezolejový!

HDS – vysoce výkonný systém s trvalým bezolejovým mazáním

- Pro náročné trvalé použití, kdy je zapotřebí čistý stlačený vzduch bez oleje



Aircar BX 330 OF PRO



Tlaková nádoba

- Tlaková nádoba je chráněna práškovou barvou, 10 let záruka proti proražení

Compact-Air BX / Aircar BX – bezolejové kompresory kompaktní konstrukce umožňují snadnou přepravu. Vhodné pro každodenní použití při montáži.

- ▶ Univerzálně použitelné při montáži i v dílnách
- ▶ Ideální pro řemeslníky na stavbách
- ▶ **Určené pro provoz, kde se musí pracovat s čistým vzduchem nebo při nízkých teplotách, např. při řezání plasmou či v potravinářském průmyslu**
- ▶ Vhodné pro pohon velkých hřebíkovaček, přiklepových a ráčnových utahovaček, stříkacích pistolí atd.
- ▶ **Patentovaný bezolejový systém komprese se dvěma písty a horizontálním stlačením** jako u boxer motoru výrazně snižuje běžné opotřebení, ke kterému dochází u bezolejových kompresorů
- ▶ **Bezolejová komprese** zajišťuje nejlepší kvalitu práce při delší životnosti pneumatického nářadí
- ▶ **Určené pro stálý provoz**
- ▶ Tichý chod a nízké otáčky zaručují maximální plynulost chodu a dlouhou životnost
- ▶ **Nenáročná na údržbu**
- ▶ Kvalitní elektromotor s vysokým točivým momentem a odlehčením při rozběhu
- ▶ Tepelná ochrana motoru
- ▶ Se všemi bezpečnostními prvky
- ▶ **S kvalitními rychlospojkami a značkovým tlakovým spínačem CONDOR**
- ▶ Velká stabilní kola umožňují bezpečnou a pohodlnou přepravu také na nerovném povrchu
- ▶ Tlaková nádoba je chráněna práškovou barvou, **10 let záruka proti prorezavění**

Výhody

- ▶ Písty běží podobně jako u boxer motoru v ose ve speciálním válci potaženém keramikou
- ▶ Značně nižší opotřebení těsnění
- ▶ Odpadá častá a nákladná údržba, která je běžná u klasických suchých kompresorů
- ▶ Vhodný pro stálý provoz

- 1) Těsnění
- 2) Píst
- 3) Pojistný pístový kroužek
- 4) Ventilová deska
- 5) Filtr

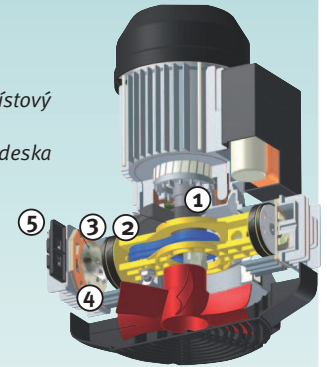

10 bar
Bezolejový



Compact-Air BX 240 OF Silent
Compact-Air BX 330 OF PRO

▶ Oba typy jsou konstrukčně shodné.

10 bar
Bezolejový



Aircar BX 330 OF PRO

Typ	Compact-Air BX 240 OF Silent	Compact-Air BX 330 OF PRO	Aircar BX 330 OF PRO
Objednací číslo	2005310	2005301	2005400
Cena bez DPH	26 990 Kč	21 590 Kč	27 990 Kč

Technická data			
Kompresní systém *	HDS	HDS	HDS
Sací výkon	240 l/min	330 l/min	330 l/min
Plnicí výkon cca	150 l/min	200 l/min	200 l/min
Maximální tlak	10 bar	10 bar	10 bar
Objem tlakové nádoby	24 l	24 l	2 x 10 l
Válce/stupně	2/1	2/1	2/1
Otáčky	1 400 ot/min	1 400 ot/min	1 400 ot/min
Výkon motoru	1,5 kW / 230 V	1,7 kW / 230 V	1,7 kW / 230 V
Hmotnost	34 kg	36 kg	43 kg
Rozměry (d x š x v) v mm	500 x 560 x 810	500 x 560 x 810	670 x 545 x 570
Hl. akustického tlaku LPA **	65 dB(A)	80 dB(A)	78 dB(A)
Hl. akustického výkonu LwA ***	78 dB(A)	96 dB(A)	96 dB(A)

*Popis kompresních systémů viz strana 14 **Hladina akustického tlaku ve vzdálenosti 1 m dle DIN 45635 T 13 ***Hladina akustického výkonu DIN EN ISO 3744 (RL 2000/14/ES)

Kompaktní konstrukce umožňuje pohodlnou přepravu. Ochranný rám s krytem chrání kompresor při každodenní použití např. na staveništi.

Ovládání

- ▶ Se značkovým tlakovým spínačem **CONDOR**
- ▶ Hlavní vypínač je chráněný a snadno přístupný
- ▶ Ergonomický a přehledný ovládací panel
- ▶ Dva manometry (první ukazuje tlak v nádobě a druhý nastavený pracovní tlak)
- ▶ Tři odběrná místa stlačeného vzduchu pro filtrovaný stlačený vzduch, filtrovaný a olejovaný stlačený vzduch a přímý výstup nefiltrovaného stlačeného vzduchu z tlakové nádoby
- ▶ Dodávaný s kvalitními rychlospojkami



Kabelové háky

- ▶ Praktické háky k zavěšení kabelu

Háky na hadici

- ▶ Praktický hák na hadici (vyobrazená hadice není součástí dodávky)

Vysoce výkonný agregát HOS

- ▶ Přesně vyrobený píst je opatřený vysoce legovaným pístovým kroužkem, stíracím a natíracím olejovým kroužkem, které zajišťují utěsnění pístu a stěny válce
- ▶ Kliková skříň se plní olejem, který je při každém zdvihu pístu rozstříkáván proti stěně válce
- ▶ Olejový stírací kroužek stírá mokré stěny válce a olej stéká dolů



Podvozek

- ▶ Velká stabilní kola z PU pěny **zabraňující defektu** ve spojení s širokým rozchodem umožňují bezpečnou a pohodlnou přepravu také na nerovném povrchu nebo např. při jízdě po schodech

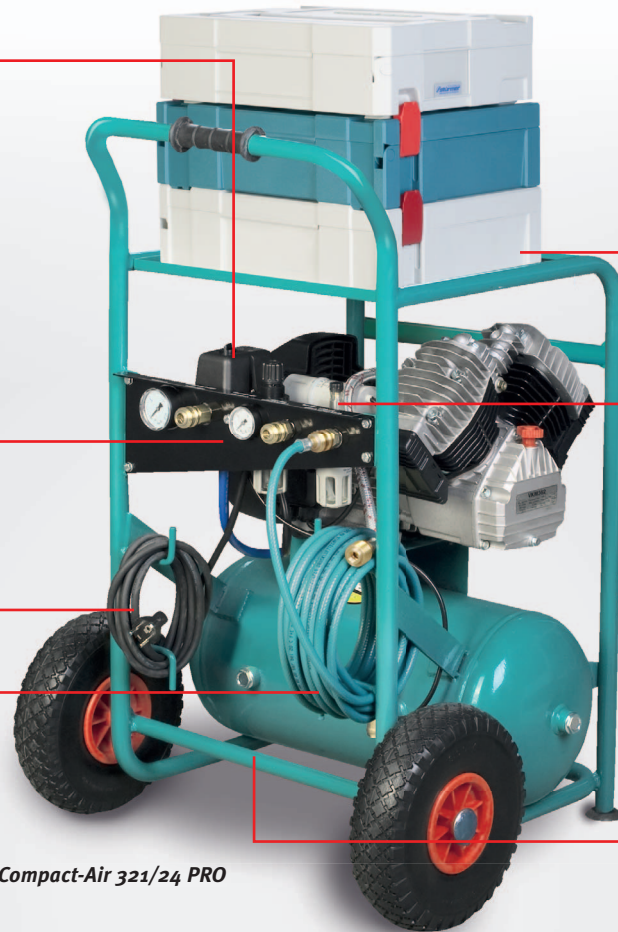

Compact-Air 321/24 PRO

Odkládání nářadí

- ▶ Horní ochranný kryt chrání kompresor při přepravě
- ▶ Ochranný kryt navíc plní funkci odkládací plochy pro nářadí
- ▶ **Vhodný pro standardní plastové kufry** všech výrobců elektrického nářadí jako např. Makita, Festool, Mafell

Regulátor tlaku s filtrem

- ▶ Pomocí kvalitního regulátoru tlaku s filtrem lze plynule nastavit pracovní tlak při současném odlučování nečistot, oleje a kondenzátu

Nožní prostor

- ▶ V nožním prostoru se nevyskytují žádné armatury nebo spínače, které by mohly být při přepravě či naklápění poškozeny

Držadlo

- ▶ Pogumované držadlo zaručuje bezpečné a jisté držení

Ochranný rám

- ▶ Všechny části kompresoru jsou optimálně chráněny proti poškození pomocí trubkového rámu, předního panelu a horní odkládací plochy

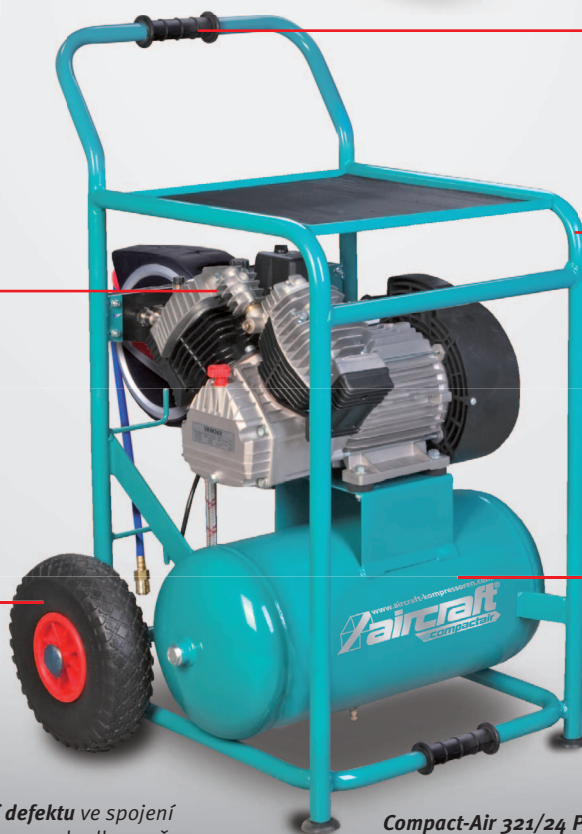

Compact-Air 321/24 PRO



Tlaková nádoba

- ▶ Tlaková nádoba je chráněna práškovou barvou, 10 let záruka proti prorezavění

Compact-Air 425/20 E – šikovný a mobilní kompresor pro montážní práce.

- ▶ Univerzálně použitelný pro řemeslníky, na montážích a stavbách
- ▶ Spínače a armatury jsou trubkovým rámem optimálně chráněny proti poškození
- ▶ Ergonomický a přehledný ovládací panel
- ▶ Dvě jednoruční rychlospojky
- ▶ Dvě odběrná místa stlačeného vzduchu
- ▶ Regulátor tlaku pro plynulé nastavení požadovaného pracovního tlaku

- ▶ Vysoce kvalitní tlakový spínač CONDOR
- ▶ Výklopné přepravní madlo
- ▶ Plně automatické zapínání a vypínání
- ▶ Praktický držák navíjecího bubnu
- ▶ Dodatečné spodní držadlo umožňuje pohodlné přenášení kompresoru oběma rukama

Typ	Compact-Air 425/20 E
Objednací číslo	2005470
Cena bez DPH	19 990 Kč

Technická data	
Kompresní systém	HOS
Max. průtok	422 l/min
Plnicí výkon cca	225 l/min
Maximální provozní tlak	10 bar
Objem tlakové nádoby	20 l
Válce/stupně	2/1
Otáčky	2850 ot/min
Příkon	1,87 kW
Elektrické připojení	230 V
Rozměry (š × v × h)	800 × 530/1170 × 540 mm
Hmotnost	58 kg
Hl. ak. tlaku LPA (4 m)	80 dB(A)



Compact-Air 425/20 E
▶ se sklopeným madlem



Compact-Air 425/20 E
▶ příprava pro montáž navíjecího bubnu DST 8/30 (volitelné příslušenství)

Compact-Air PRO – výkonné, univerzálně použitelné kompresory s ochranným rámem a kompaktní konstrukcí.

- ▶ Univerzálně použitelný při montáži i v dílnách
- ▶ Compact-Air 341/24 PRO s jedním válcem
- ▶ Nízké otáčky zaručují maximálně tichý chod a dlouhou životnost
- ▶ Velká kola z PU pěny ve spojení s širokým rozchodem umožňují bezpečnou a pohodlnou přepravu
- ▶ Pružné pancéřované vedení s tepelnou ochranou odolné proti vibracím
- ▶ Kvalitní elektromotor s vysokým točivým momentem a odlehčením při rozběhu

- ▶ Tepelná ochrana chrání motor před přehřátím a přetížením
- ▶ Plně automatické zapínání a vypínání
- ▶ Všechny díly ohrožené při přepravě jsou optimálně chráněny
- ▶ Se všemi bezpečnostními prvky
- ▶ S kvalitními rychlospojkami a značkovým tlakovým spínačem CONDOR
- ▶ Tlaková nádoba je chráněna práškovou barvou, 10 let záruka proti prorezavění



Compact-Air 321/24 PRO
▶ Dvouválcový kompresor zajišťuje klidný chod



Compact-Air 341/24 PRO
▶ S jedním výkonným válcem

Typ	Compact-Air 321/24 PRO	Compact-Air 341/24 PRO
Objednací číslo	2005352	2005360
Cena bez DPH	32 990 Kč	34 990 Kč

Technická data		
Kompresní systém*	HOS	HOS
Sací výkon	310 l/min	340 l/min
Plnicí výkon cca	240 l/min	265 l/min
Maximální tlak	10 bar	10 bar
Objem tlakové nádoby	24 l	24 l
Válce/stupně	2/1	1/1
Otáčky	1 420 ot/min	1 465 ot/min
Výkon motoru	2,2 kW / 230 V	2,2 kW / 230 V
Hmotnost	51 kg	52 kg
Rozměry (d × š × v) v mm	600 × 640 × 980	600 × 640 × 980
Hl. akustického tlaku LPA **	75 dB(A)	79 dB(A)
Hl. akustického výkonu LwA ***	91 dB(A)	95 dB(A)

*Popis kompresních systémů viz strana 14 **Hladina akustického tlaku ve vzdálenosti 1 m dle DIN 45635 T 13 ***Hladina akustického výkonu DIN EN ISO 3744 (RL 2000/14/ES)

COMPACT-AIR PRO



- Odkládací plocha**
- ▶ Vhodný pro standardní kufry s elektronářadím apod.
 - ▶ Chrání kompresor

Optimální ergonomie rámu

- ▶ Snadná přeprava po schodech
- ▶ Stabilní konstrukce



Aircar PRO – výkonná, pojízdná centra stlačeného vzduchu s praktickými detaily a kompaktní konstrukcí pro profesionální použití.

Ovládání

- ▶ Se značkovým tlakovým spínačem **CONDOR**
- ▶ Hlavní vypínač je chráněný a snadno přístupný
- ▶ Ergonomický a přehledný ovládací panel
- ▶ Dva manometry (první ukazuje tlak v nádobě a druhý nastavený pracovní tlak)
- ▶ Tři odběrná místa stlačeného vzduchu pro filtrovaný stlačený vzduch, filtrovaný a olejovaný stlačený vzduch a přímý výstup nefiltrovaného stlačeného vzduchu z tlakové nádoby
- ▶ Dodávaný s **bezpečnostními rychlospojky**



Nožní prostor

- ▶ V nožním prostoru se nevyskytují žádné armatury nebo spínače, které by mohly být při přepravě či nakládání poškozeny.

Vysoce výkonný agregát HOS

- ▶ Přesně vyrobený píst je opatřen vysoce legovaným pístovým kroužkem, stíracím a natíracím olejovým kroužkem, které zajišťují utěsnění pístu a stěny válce
- ▶ Kliková skříň se plní olejem, který je při každém zdvihu pístu rozstříkáván proti stěně válce
- ▶ Olejový stírací kroužek stírá mokré stěny válce a olej stéká dolů



Podvozek

- ▶ Velká stabilní kola z **PU pěny zabraňující defektu** ve spojení s širokým rozchodem umožňují bezpečnou a pohodlnou přepravu také na nerovném povrchu nebo např. při jízdě po schodech

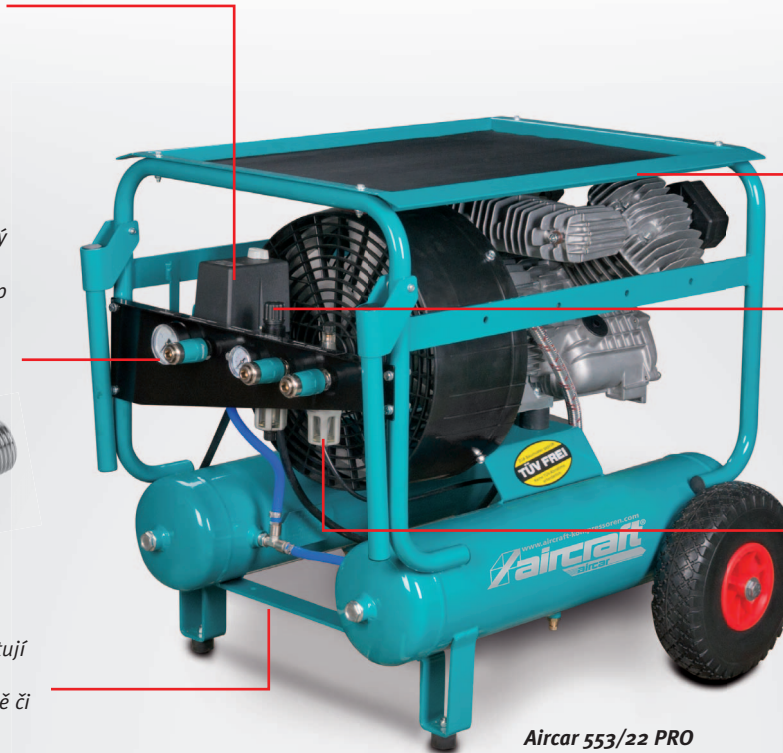

Aircar 553/22 PRO

Ochranný rám

- ▶ Rám slouží zároveň jako odkládací deska i jako kompletní ochrana všech choulostivých dílů.
- ▶ Armatury jsou optimálně chráněny proti poškození pomocí trubkového rámu a horní odkládací plochy

Regulátor tlaku s filtrem

- ▶ Pomocí kvalitního regulátoru tlaku s filtrem lze plynule nastavit pracovní tlak při současném odlučování nečistot, oleje a kondenzátu

Olejový přimazávač

- ▶ Olejový přimazávač zajišťuje optimální mazání používaného pneumatického nářadí

Držadlo

- ▶ Sklopitelná držadla pro zvedání během přepravy

Háky na hadici

- ▶ Praktický hák na hadici (vyobrazená hadice není součástí dodávky)

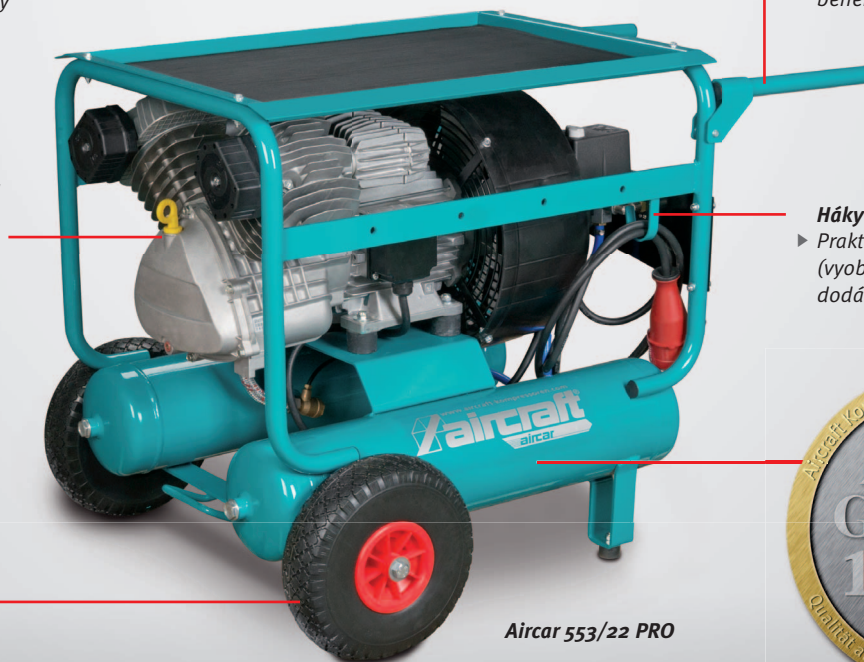

Aircar 553/22 PRO



Tlaková nádoba

- ▶ Tlaková nádoba je chráněna práškovou barvou, 10 let záruka proti prorezavění

Kompaktní konstrukce umožňuje pohodlnou přepravu. Díky ochrannému rámu s krytem jsou kompresory vhodné pro každodenní použití na staveništi.

- ▶ Naleznou uplatnění při montážích i u řemeslníků
- ▶ Rám slouží zároveň jako odkládací deska i jako kompletní ochrana všech choulostívých dílů
- ▶ Dvouválcový výkonný agregát z šedé litiny a nízké otáčky zaručují maximálně tichý chod a dlouhou životnost
- ▶ Dva manometry (první ukazuje tlak v nádobě a druhý nastavený pracovní tlak)
- ▶ Tři odběrná místa stlačeného vzduchu pro filtrovaný stlačený vzduch, filtrovaný a olejovaný stlačený vzduch a přímý výstup nefiltrovaného stlačeného vzduchu z tlakové nádoby
- ▶ Vysoce kvalitní tlakový spínač CONDOR
- ▶ Velká kola z PU pěny zabraňující defektu ve spojení s širokým rozchodem umožňují bezpečnou a pohodlnou přepravu
- ▶ Tlaková nádoba je chráněna práškovou barvou, 10 let záruka proti prorozavění
- ▶ Kvalitní elektromotor s vysokým točivým momentem a odlehčením při rozběhu
- ▶ Tepelná ochrana chrání motor před přehřátím a přetížením
- ▶ Plně automatické zapínání a vypínání
- ▶ Se všemi bezpečnostními prvky



Aircar 321/22 PRO



Aircar 553/22 PRO

Výhody

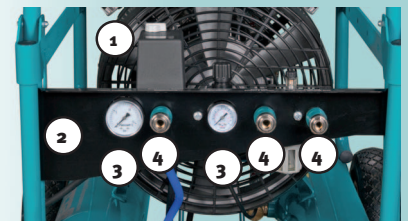

Vybavení

- 1 Hlavní vypínač je chráněn a snadno přístupný
- 2 Ergonomický a přehledný ovládací panel
- 3 Dva manometry (první ukazuje tlak v nádobě a druhý nastavený pracovní tlak)
- 4 Tři odběrná místa stlačeného vzduchu pro filtrovaný stlačený vzduch, filtrovaný a olejovaný stlačený vzduch a přímý výstup nefiltrovaného stlačeného vzduchu z tlakové nádoby
 - Dodáván s bezpečnostními rychlospojkami a tlakovým spínačem CONDOR



- ▶ Výkonný dvouválcový V-agregát z šedé litiny
- ▶ S přímým pohonem odolným proti opotřebení

Typ	Aircar 321/22 PRO	Aircar 553/22 PRO
Objednávací číslo	2005531	2005553 400 V
Cena bez DPH	33 490 Kč	45 990 Kč

Technická data		
Kompresní systém*	HOS	HOS
Sací výkon	310 l/min	550 l/min
Plnicí výkon cca	240 l/min	410 l/min
Maximální tlak	10 bar	10 bar
Objem tlakové nádoby	2 x 11 l	2 x 11 l
Válce/stupně	2/1	2/1
Otáčky	1 420 ot/min	1 420 ot/min
Výkon motoru	2,2 kW / 230 V	3 kW / 400 V
Hmotnost	53 kg	77 kg
Rozměry (d x š x v) v mm	780 x 685 x 670	780 x 685 x 670
Hl. akustického tlaku LpA **	75 dB(A)	81 dB(A)
Hl. akustického výkonu LwA ***	91 dB(A)	94 dB(A)

*Popis kompresních systémů viz strana 14 **Hladina akustického tlaku ve vzdálenosti 1 m dle DIN 45635 T 13 ***Hladina akustického výkonu DIN EN ISO 3744 (RL 2000/14/EG)

Aircar-Bau / Airbau – pohon pomocí spalovacího motoru umožňuje provoz bez elektrické energie. S maximálním tlakem 14 bar.

Přeprava

- ▶ Dvě přepravní oka ulehčují manipulaci se strojem

Odkládání nářadí

- ▶ Horní ochranný kryt chrání kompresor při přepravě a zároveň slouží jako odkládací plocha pro nářadí

Vysoce výkonný agregát HOS

- ▶ Přesně vyrobený píst je opatřený vysoce legovaným pístovým kroužkem, stíracím a natíracím olejovým kroužkem, které zajišťují utěsnění pístu a stěny válce
- ▶ Kliková skříň se plní olejem, který je při každém zdvihu pístu rozstříkáván proti stěně válce
- ▶ Olejový stírací kroužek stírá mokré stěny válce a olej stéká dolů

Madlo

- ▶ Široké madlo pro pohodlné uchopení usnadňuje přesun kompresoru

- ▶ Pomocí regulátoru tlaku s filtrem můžete plynule nastavit požadovaný pracovní tlak
- ▶ Dva manometry ukazují tlak v nádobě a pracovní tlak

Silentbloky

- ▶ Dva velké silentbloky zajišťují potřebnou stabilitu

Kompletní ochrana

- ▶ Rám slouží zároveň jako tlaková nádoba, odkládací deska i jako kompletní ochrana všech choulostivých dílů.

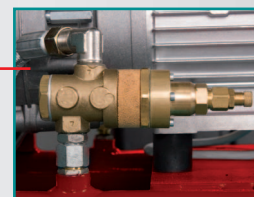

Volnoběžný ventil

- ▶ Odlehčovací volnoběžný ventil eliminuje stálé zapínání a vypínání kompresoru
- ▶ Po dosažení nastaveného tlaku se ventil otevře a kompresor běží na volnoběh bez tlaku



Velká kola z PU pěny

- ▶ Velká stabilní kola z PU pěny zabraňují defektu ve spojení s širokým rozchodem umožňují bezpečnou a pohodlnou přepravu také na nerovném povrchu

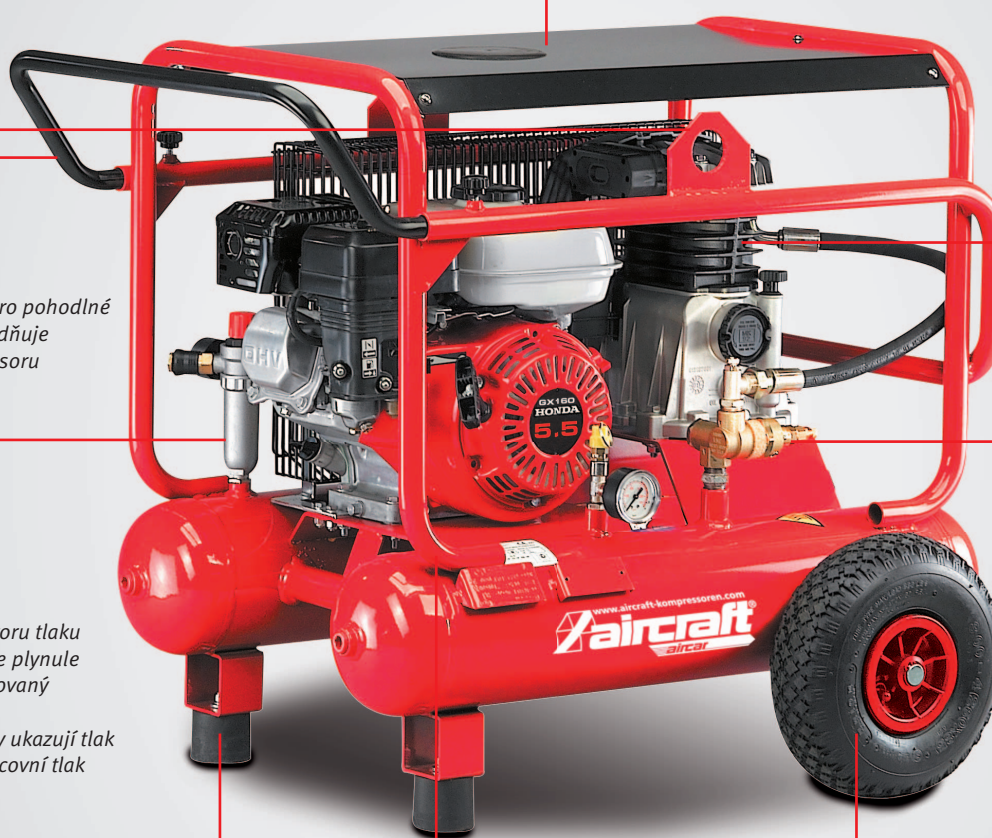

Aircar-Bau 500/20 B PRO

Aircar-Bau / Airbau – pro použití na stavbách, v zemědělství a všude tam, kde není přívod elektrické energie.

- ▶ **Jednoválcový čtyřtaktní zážehový motor HONDA – provoz nezávislý na elektrické energii**
- ▶ S volnoběhem a regulací otáček
- ▶ Vysoce výkonný agregát z šedé litiny a nízké otáčky zaručují maximálně tichý chod a dlouhou životnost
- ▶ Velké kolo ventilátoru a vedení vzduchu zajišťují optimální chlazení kompresoru
- ▶ Stabilní ochranná klec řemenového pohonu
- ▶ Přídavný chladič s velkými chladičými lamelami zajišťuje nízkou vstupní teplotu do tlakové nádoby a snižuje tak tvorbu kondenzátu
- ▶ Se všemi bezpečnostními prvky
- ▶ 10 let záruka proti prorezavění tlakové nádoby



HONDA
inside.



Aircar-Bau 500/20 B PRO

- ▶ Dvě přepravní oka ulehčují manipulaci se strojem
- ▶ Kompaktní konstrukce, kola z PU pěny zabírající defektu a široké madlo umožňují snadnou přepravu



Airbau 652/100 B PRO

- ▶ Tlaková nádoba o objemu 100 litrů
- ▶ Díky své úzké konstrukci se hodí zejména pro pojízdné pneuservisy

Typ	Aircar-Bau 500/20 B PRO	Airbau 652/100 B PRO
Objednací číslo	2005500	2006530
Cena bez DPH	52 990 Kč	72 990 Kč

Technická data		
Kompresní systém*	HOS	HOS
Sací výkon	365 l/min	642 l/min
Plnicí výkon cca	285 l/min	480 l/min
Maximální tlak	10 bar	14 bar
Objem tlakové nádoby	20 l	100 l
Válce/stupně	2/1	2/2
Otáčky	1 375 ot/min	950 ot/min
Výkon motoru	4 kW	6,6 kW
Pohon	Jednoválcový, čtyřtaktní zážehový motor HONDA GX 160	HONDA GX 270
Hmotnost	72 kg	121 kg
Rozměry (d × š × v) v mm	750 × 700 × 950	1 050 × 500 × 1 060
Hl. akustického výkonu LwA **	97 dB(A)	99 dB(A)

* Popis kompresních systémů na straně 16.

** Hladina akustického výkonu dle DIN EN ISO 3744 (RL 2000/14/ES).

Volnoběžný ventil

- ▶ Volnoběžný ventil eliminuje stálé zapínání a vypínání kompresoru
- ▶ Po dosažení nastaveného tlaku se ventil otevře a kompresor běží na volnoběh bez tlaku
- ▶ Po snížení tlaku se ventil uzavře a kompresor začne zvyšovat tlak

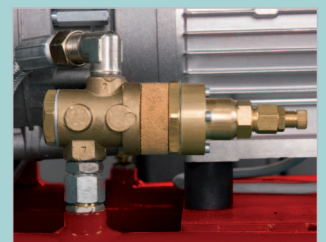

Stacionární kompresory

Náš tip!

Stlačujte vzduch pouze na takový tlak, který opravdu potřebujete, každý další „bar“ znamená o 6 – 8 % vyšší spotřebu energie.

Pístové kompresory jsou úspornější než šroubové kompresory při nižší a kolísavé spotřebě stlačeného vzduchu. Pístové kompresory pracují v přerušovaném režimu a nemají volnoběh.

Upozornění!

Pístové kompresory s výkonem vyšším než 5,5 kW musí provozovatel zkontrolovat, zda není potřeba použít spínač hvězda-trojúhelník a automatické řízení zapínání.

K = s kondenzační sušičkou

KK = s kondenzační sušičkou, odvaděčem kondenzátu, separátorem kondenzátu a odlučovačem kondenzátu



Řada Airstar – poctivé kompresory pro řemeslníky se spolehlivým pohonem pomocí klínového řemene a dvouválcového vysoce výkonného agregátu ze šedé litiny.

- ▶ Dvoustupňový a dvouválcový vysoce výkonný agregát s velmi nízkými otáčkami omezuje opotřebení kompresoru a zajišťuje klidný chod bez vibrací, který je zárukou dlouhé životnosti
- ▶ Velké kolo ventilátoru a vedení vzduchu zajišťují optimální chlazení kompresoru
- ▶ Příkladný chladič s velkými chladicími lamelami a mezichladič zajišťují nízkou vstupní teplotu do tlakové nádoby a snižují tak tvorbu kondenzátu
- ▶ Kvalitní elektromotor s vysokým kroutícím momentem je chráněn motorovým jističem před přehřátím a přetížáním
- ▶ Fázový měnič pro jednoduchou ruční změnu směru otáčení
- ▶ **Se značkovým tlakovým spínačem CONDOR**
- ▶ Tlaková nádoba je vybavena pojistným ventilem, manometrem a vypouštěcím ventilem kondenzátu
- ▶ Práškovou barvou chráněná tlaková nádoba, 10 let záruka proti jejímu prorezavění
- ▶ Se všemi bezpečnostními prvky
- ▶ Připravený k okamžitému zapojení
- ▶ Stabilní kovová ochranná klec řemenového pohonu
- ▶ Včetně silentbloků



Airstar 703/270/10 H
Obrázek ukazuje rozsah dodávky.



Airstar 703/270/10 V
Obrázek ukazuje rozsah dodávky.

Typ	Airstar 703/270/10 H	Airstar 703/270/10 V
Objednávací číslo	2028753	2028752
Cena bez DPH	38 990 Kč	43 990 Kč

Technická data		
Kompresní systém*	HOS	HOS
Sací výkon	650 l/min	650 l/min
Plnicí výkon 6 – 10 bar	520 l/min	520 l/min
Maximální tlak	10 bar	10 bar
Objem tlakové nádoby	270 l	270 l
Válce/stupně	2/2	2/2
Otáčky	950 ot/min	950 ot/min
Výkon motoru	4 kW / 400 V	4 kW / 400 V
Hmotnost	160 kg	160 kg
Rozměry (d × š × v) v mm	1 950 × 600 × 1 250	720 × 720 × 1 770
Hl. akustického tlaku L _{pA} **	80 dB(A)	80 dB(A)
Vývod vzduchu	3/4"	3/4"

*Popis kompresních systémů viz strana 14. **Hladina akustického tlaku ve vzdálenosti 1 m dle DIN 45635 T 13.



Airprofi V – stacionární kompresory se stojící nádobou o objemu 270 l a tlakem 10 nebo 15 bar. Maximální výkon na minimálním prostoru.

- ▶ Dvoustupňový a dvouválcový vysoce výkonný agregát s velmi nízkými otáčkami omezuje opotřebením kompresoru a zajišťuje klidný chod bez vibrací
- ▶ Dva chladiče zajišťují nízkou vstupní teplotu vzduchu do tlakové nádoby a snižují tak tvorbu kondenzátu
- ▶ Velké kolo ventilátoru pro optimální chlazení kompresoru
- ▶ Plně automatické zapínání a vypínání
- ▶ Kvalitní elektromotor je chráněn motorovým jističem před přehřátím a přetížením
- ▶ Pružné pancéřované vedení s tepelnou ochranou odolné proti vibracím
- ▶ Tři místa odběru stlačeného vzduchu na tlakové nádobě
- ▶ Žárově pozinkovaná (zevnitř i zvenčí) tlaková nádoba, záruka 15 let proti prorozavění
- ▶ **Se značkovým tlakovým spínačem CONDOR**
- ▶ Připravený k připojení se všemi armaturami



Airprofi 853/270 V
▶ Včetně silentbloků.

Kompresory řady V – součást dodávky
Odlehčovací ventil
Silentbloky



Kompresory řady VK – součást dodávky
Jemný filtr
Kondenzační sušička
Odlehčovací ventil
Bezpečnostní paleta

Airprofi 853/270 VK
▶ Včetně bezpečnostní palety.

			15 bar	15 bar
Typ	Airprofi 703/270/10 V	Airprofi 853/270/10 V	Airprofi 703/270/15 V	Airprofi 753/270/15 V
Objednací číslo	2024712	2024812	2024752	2024852
Cena bez DPH	49 990 Kč	52 990 Kč	54 990 Kč	64 990 Kč
Typ	Airprofi 703/270/10 VK	Airprofi 853/270/10 VK	Airprofi 703/270/15 VK	Airprofi 753/270/15 VK
Objednací číslo	2024712K	2024812K	2024752K	2024852K
Cena bez DPH	93 990 Kč	95 990 Kč	98 990 Kč	108 990 Kč
Typ	Airprofi 703/270/10 VKK	Airprofi 853/270/10 VKK	Airprofi 703/270/15 VKK	Airprofi 753/270/15 VKK
Objednací číslo	2024712KK	2024812KK	2024752KK	2024852KK
Cena bez DPH	104 990 Kč	109 990 Kč	109 990 Kč	119 990 Kč

Technická data				
Kompresní systém*	HOS	HOS	HOS	HOS
Sací výkon	650 l/min	850 l/min	575 l/min	750 l/min
Plnicí výkon 6 – 10 bar	520 l/min	680 l/min	460 l/min	525 l/min
Maximální tlak	10 bar	10 bar	13 (15) bar	13 (15) bar
Objem tlakové nádoby	270 l	270 l	270 l	270 l
Válce/stupně	2/2	2/2	2/2	2/2
Otáčky	950 ot/min	1 240 ot/min	850 ot/min	785 ot/min
Výkon motoru	4 kW / 400 V	5,5 kW / 400 V****	4 kW / 400 V	5,5 kW / 400 V****
Hmotnost	160 kg	170 kg	190 kg	190 kg
Rozměry (d×š×v) v mm**	780 × 710 × 1 870	780 × 710 × 1 870	745 × 620 × 1 860	850 × 710 × 1 950
Hl. akustického tlaku LPA***	83 dB(A)	83 dB(A)	83 dB(A)	82 dB(A)
Vývod vzduchu	3/4"	3/4"	3/4"	3/4"

* Popis kompresních systémů viz strana 14. ** Rozměry základního modelu. *** Hladina akustického tlaku ve vzdálenosti 1 m dle DIN 45635 T 13.

**** U kompresorů s výkonem nad 5,5 kW může být dle místních nařízení nutné použít spínač hvězda-trojúhelník.

Příslušenství



- ▶ Automatický odvaděč kondenzátu na tlakové nádobě
- ▶ Díky řízení výšky hladiny nedochází ke zbytečné ztrátě tlaku



- ▶ Separátor kondenzátu WOS 1 pro oddělení vody a oleje

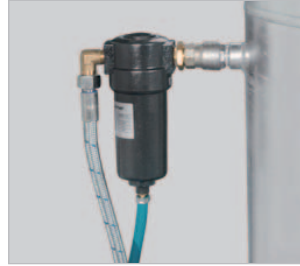

- ▶ Jemný filtr pro odlučování kondenzátu a pevných nečistot s částicemi do 25 µm.
- ▶ Kvalita stlačeného vzduchu dle ISO 8573-1
- ▶ Lze použít jako filtr před kondenzační sušičku



- ▶ "VK" verze je standardně vybavena kondenzační sušičkou s vestavěným automatickým odvaděčem kondenzátu.
- ▶ Tlakový rosný bod 5 °C, okolní teplota 25 °C, atmosférický rosný bod -22 °C
- ▶ K verzím VK a VKK se standardně dodává jemný filtr



Kompresory řady VKK – součást dodávky

Jemný filtr
Kondenzační sušička
Separátor kondenzátu pro oddělení vody a oleje
Automatický odvaděč kondenzátu
Odlehčovací ventil
Bezpečnostní paleta

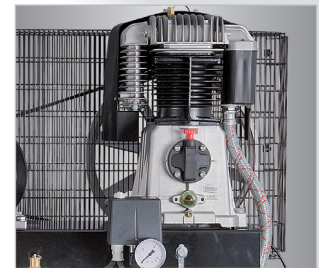

- ▶ Dvoustupňový a dvouválcový vysoce výkonný agregát s válcovým blokem z šedé litiny zaručuje klidný chod a dlouhou životnost
- ▶ Velké kolo ventilátoru pro optimální chlazení kompresoru
- ▶ Nízké otáčky poskytují vysokou účinnost a snižují opotřebení
- ▶ Mezi chladič a přídavný chladič zajišťují nízkou vstupní teplotu vzduchu do tlakové nádoby a snižují tak tvorbu kondenzátu
- ▶ Pružné pancéřové vedení s tepelnou ochranou je odolné proti vibracím a má tak dlouhou životnost

Airprofi 853/270 VKK

Maximální vybavení na malém prostoru

Provedení VKK umožňuje kompletní výrobu a úpravu stlačeného vzduchu na cca 1 m³. Kompresor se dodává včetně bezpečnostní palety.

Příslušenství	Obj. číslo	Cena bez DPH
Silentblok s jednostranným závitem 100 x 38 mm / M10	2505640	519 Kč
Silentblok s oboustranným závitem 70 x 38 mm / 2xM10 (pro SSP)	2505650	399 Kč
Bezpečnostní paleta SSP 1 200 x 800 x 140 mm	2030103	5 990 Kč
Automatický spínač hvězda-trojúhelník s počítadlem provozních hodin	2506010	15 990 Kč



Airprofi H 10 bar – stacionární kompresory s ležící nádobou pro vysokou spotřebu stlačeného vzduchu.

- ▶ Dvoustupňový a dvouválcový vysoce výkonný agregát s válcovým blokem z šedé litiny zaručuje klidný chod a dlouhou životnost
- ▶ Velké kolo ventilátoru pro optimální chlazení kompresoru
- ▶ Mezichladič a přídavný chladič zajišťují nízkou vstupní teplotu vzduchu do tlakové nádoby a snižují tak tvorbu kondenzátu
- ▶ Kvalitní elektromotor je chráněn motorovým jističem před přehřátím a přetížením
- ▶ Žárově pozinkovaná (zvenitř i zvenčí) tlaková nádoba, záruka 15 let proti prorezavění
- ▶ Se značkovým tlakovým spínačem CONDOR
- ▶ Připravený k připojení se všemi armaturami
- ▶ Pružné pancéřované vedení s tepelnou ochranou odolné proti vibracím
- ▶ Od 7,5 kW sériově vybavený automatickým spínačem hvězda-trojúhelník



Airprofi 853/100/10 H

- ▶ S tlakovou nádobou o objemu 100 l pro úsporu místa
- ▶ S kvalitní rychlospojku, značkovým tlakovým spínačem CONDOR a silentbloky



Airprofi 853/200/10 H

- ▶ Dvouválcový agregát
- ▶ Tlaková nádoba o objemu 200 l



Airprofi 853/270/10 H

- ▶ Dvouválcový agregát
- ▶ Tlaková nádoba o objemu 270 l



Typ	Airprofi 703/100/10 H	Airprofi 853/100/10 H	Airprofi 853/200/10 H	Airprofi 703/270/10 H	Airprofi 853/270/10 H
Objednací číslo	2022273	2022283	2022284	2025712	2025812
Cena bez DPH	32 990 Kč	34 990 Kč	38 990 Kč	49 990 Kč	54 990 Kč

Technická data					
Kompresní systém*	HOS	HOS	HOS	HOS	HOS
Sací výkon	650 l/min	850 l/min	850 l/min	650 l/min	850 l/min
Plnicí výkon 6-10 bar	520 l/min	680 l/min	680 l/min	520 l/min	680 l/min
Maximální tlak	10 bar	10 bar	10 bar	10 bar	10 bar
Objem tlakové nádoby	100 l	100 l	200 l	270 l	270 l
Válce/stupně	2/2	2/2	2/2	2/2	2/2
Otáčky	950 ot/min	1 240 ot/min	1 240 ot/min	950 ot/min	1 240 ot/min
Výkon motoru***	4 kW / 400 V	5,5 kW / 400 V***	5,5 kW / 400 V***	4 kW / 400 V	5,5 kW / 400 V***
Hmotnost	98 kg	110 kg	122 kg	180 kg	195 kg
Rozměry (d × š × v) v mm	1 120 × 460 × 960	1 120 × 460 × 960	1 150 × 460 × 1150	1 190 × 600 × 1250	1 150 × 600 × 1 240
Hl. akustického tlaku LPA**	83 dB(A)	83 dB(A)	83 dB(A)	83 dB(A)	83 dB(A)
Vývod vzduchu	1/2"	1/2"	1/2"	3/4"	3/4"

* Popis kompresních systémů viz strana 14. ** Hladina akustického tlaku ve vzdálenosti 1 m dle DIN 45635 T 13. *** U kompresorů s výkonem 5,5 kW může být dle místních nařízení nutné použít spínač hvězda-trojúhelník.

Příslušenství



- ▶ Automatický odvaděč kondenzátu na tlakové nádobě
- ▶ Žádné zbytečné ztráty tlaku



- ▶ Separátor kondenzátu WOS 1 pro oddělení vody a oleje

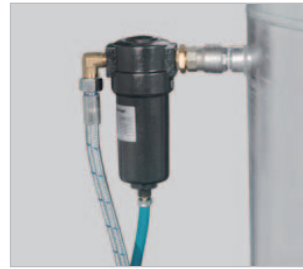

- ▶ Jemný filtr pro odlučování kondenzátu a pevných nečistot s částicemi do 25 µm
- ▶ Kvalita stlačeného vzduchu dle ISO 8573-1
- ▶ Lze použít jako filtr před kondenzační sušičku

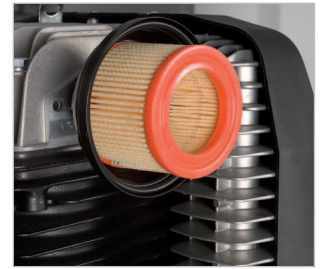

- ▶ S vysoce kvalitním sacím filtrem od modelu Airprofi 1003/500/10 H

Vyobrazené příslušenství pro úpravu vzduchu naleznete od str. 79.



- ▶ U kompresoru s výkonem 7,5 kW je součástí dodávky automatický spínač hvězda-trojúhelník a počítadlo provozních hodin.



Airprofi 1003/500/10 H

- ▶ Tlaková nádoba o objemu 500 l pro maximální množství stlačeného vzduchu

Kompresory Airprofi H – součást dodávky

Odlehčovací ventil

Silentbloky

Automatický spínač hvězda-trojúhelník s počítadlem provozních hodin (u modelu 7,5 kW)

Typ	Airprofi 853/500/10 H	Airprofi 1003/500/10 H	Airprofi 1253/500/10 H
Objednáací číslo	2025815	2025915	2026015
Cena bez DPH	59 990 Kč	69 990 Kč	81 990 Kč

Technická data			
Kompresní systém*	HOS	HOS	HOS
Sací výkon	850 l/min	950 l/min	1 200 l/min
Plnicí výkon 6 – 10 bar	680 l/min	750 l/min	900 l/min
Maximální tlak	10 bar	10 bar	10 bar
Objem tlakové nádoby	500 l	500 l	500 l
Válce/stupně	2/2	2/2	2/2
Otáčky	1 240 ot/min	960 ot/min	1 220 ot/min
Výkon motoru***	5,5 kW / 400 V***	5,5 kW / 400 V***	7,5 kW / 400 V
Hmotnost	235 kg	245 kg	245 kg
Rozměry (d × š × v) v mm	2 020 × 570 × 1 300	2 020 × 570 × 1 340	2 020 × 570 × 1 340
Hl. akustic. tlaku LPA**	83 dB(A)	82 dB(A)	82 dB(A)
Vývod vzduchu	3/4"	3/4"	3/4"

* Popis kompresních systémů viz strana 14. ** Hladina akustického tlaku ve vzdálenosti 1 m dle DIN 45635 T 13. *** U kompresorů s výkonem 5,5 kW může být dle místních nařízení nutné použít spínač hvězda-trojúhelník.

Airprofi 15 H – stacionární kompresory s ležící tlakovou nádobou a s provozním tlakem 13 a 15 bar.

- ▶ Dvoustupňový a dvouválcový vysoce výkonný agregát s velmi nízkými otáčkami omezuje opotřebení a zajišťuje klidný chod bez vibrací
- ▶ Velké kolo ventilátoru pro optimální chlazení kompresoru
- ▶ Mezichladič a přídavný chladič zajišťují nízkou vstupní teplotu vzduchu do tlakové nádoby a snižují tak tvorbu kondenzátu
- ▶ Kvalitní elektromotor je chráněn motorovým jističem před přehřátím a přetížením
- ▶ Pružné pancéřované vedení s tepelnou ochranou odolné proti vibracím
- ▶ Žárově pozinkovaná (zvenitř i zvenčí) tlaková nádoba, záruka 15 let proti prorezavění
- ▶ Se **značkovým tlakovým spínačem CONDOR**
- ▶ Připravený k připojení se všemi armaturami

Kompresory Airprofi H – součást dodávky

- Bezpečnostní rychlospojka u modelu 703/75/13 H
- Odlehčovací ventil
- Silentbloky
- Automatický spínač hvězda-trojúhelník s počítadlem provozních hodin o modelů 7,5 kW



Airprofi 703/75/13 H
 ▶ Tlaková nádoba 75 l
 ▶ Profesionální kompresor s pracovním tlakem 13 bar



Airprofi 903/500/15 H
 ▶ Tlaková nádoba 500 l

Typ	Airprofi 703/75/13 H	Airprofi 703/270/15 H	Airprofi 753/270/15 H	Airprofi 903/500/15 H
Objednávací číslo	2022275	2025752	2025852	2025955
Cena bez DPH	33 990 Kč	52 990 Kč	65 990 Kč	86 990 Kč

Technická data				
Kompresní systém*	HOS	HOS	HOS	HOS
Sací výkon	575 l/min	575 l/min	750 l/min	1 030 l/min
Plnicí výkon	460 l/min	460 l/min	525 l/min	765 l/min
Maximální tlak***	13 bar	13 (15) bar***	13 (15) bar***	13 (15) bar***
Objem tlakové nádoby	75 l	270 l	270 l	500 l
Válce/stupně	2/2	2/2	2/2	2/2
Otáčky	850 ot/min	850 ot/min	785 ot/min	1 050 ot/min
Výkon motoru	4 kW / 400 V	4 kW / 400 V	5,5 kW / 400 V****	7,5 kW / 400 V
Hmotnost	103 kg	210 kg	215 kg	300 kg
Rozměry (d × š × v) v mm	850 × 460 × 960	1 190 × 600 × 1 250	1 190 × 600 × 1 320	2 020 × 570 × 1 340
Hl. akustického tlaku LpA**	79 dB(A)	83 dB(A)	82 dB(A)	82 dB(A)
Vývod vzduchu	3/4"	3/4"	3/4"	3/4"

*Popis kompresních systémů viz strana 14. **Hladina akustického tlaku ve vzdálenosti 1 m dle DIN 45635 T 13. ***Vypínací tlak je z výroby nastaven na 13 bar, max. tlak lze nastavit na 15 bar na tlakovém spínači. ****U kompresorů s výkonem 5,5 kW může být dle místních nařízení nutné použít spínač hvězda-trojúhelník.

Airprofi BK – ekonomicky výhodné zajištění dodatečné dodávky stlačeného vzduchu.

- ▶ Dvoustupňový a dvouválcový vysoce výkonný agregát s velmi nízkými otáčkami omezuje opotřebení a zajišťuje klidný chod bez vibrací
- ▶ Velké kolo ventilátoru pro optimální chlazení kompresoru
- ▶ Mezichladič a přídatný chladič zajišťují nízkou vstupní teplotu vzduchu do tlakové nádoby a snižují tak tvorbu kondenzátu
- ▶ Kvalitní elektromotor je chráněn motorovým jističem před přehřátím a přetížením
- ▶ Žárově pozinkovaná (zvenitř i zvenčí) tlaková nádoba, záruka 15 let proti prorezavění
- ▶ Připravený k připojení se všemi armaturami

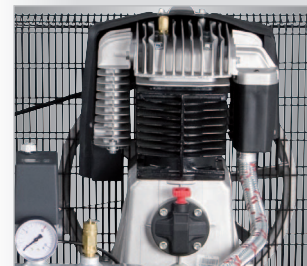

- ▶ Vysoce výkonný agregát s válcovým blokem z šedé litiny a nízkými otáčkami
- ▶ Přídatný chladič s velkými chladičmi lamelami zajišťuje nízkou vstupní teplotu do tlakové nádoby a snižuje tak tvorbu kondenzátu
- ▶ Pružné pancéřované vedení s tepelnou ochranou odolné proti vibracím



Airprofi BK 703/13/10



Použití přídatných kompresorů:

- ▶ Při nedostatečném výkonu stávajících zařízení
- ▶ Je-li nutno pokrýt špičkové odběry
- ▶ Je-li nutno zaručit 100% dodávku stlačeného vzduchu
- ▶ Pokud by staré zařízení vyžadovalo drahé opravy

Typ	Airprofi BK 703/13/10	Airprofi BK 1003/13/10	Airprofi BK 703/13/15	Airprofi BK 753/13/15
Objednací číslo	2029711	2029911	2029751	2029851
Cena bez DPH	36 690 Kč	46 990 Kč	36 690 Kč	46 990 Kč

Technická data				
Kompresní systém*	HOS	HOS	HOS	HOS
Sací výkon	650 l/min	960 l/min	575 l/min	750 l/min
Plnicí výkon 6-10 bar	520 l/min	750 l/min	460 l/min	525 l/min
Maximální tlak	10 bar	10 bar	13 (15) bar	13 (15) bar
Objem tlakové nádoby	13 l	13 l	13 l	13 l
Válce/stupně	2/2	2/2	2/2	2/2
Otáčky	950 ot/min	1 060 ot/min	850 ot/min	785 ot/min
Výkon motoru	4 kW / 400 V	5,5 kW*** / 400 V	4 kW / 400 V	5,5 kW / 400 V***
Hmotnost	55 kg	80 kg	55 kg	75 kg
Rozměry (d × š × v) v mm	685 × 745 × 675	685 × 790 × 745	685 × 745 × 675	685 × 790 × 745
Hl. akustického tlaku LPA**	83 dB(A)	83 dB(A)	83 dB(A)	82 dB(A)
Vývod vzduchu	3/4"	3/4"	3/4"	3/4"

* Popis kompresních systémů viz strana 14.

** Hladina akustického tlaku ve vzdálenosti 1 m dle DIN 45635 T 13.

*** U kompresorů s výkonem 5,5 kW může být dle místních nařízení nutné použít spínač hvězda-trojúhelník.



Řada Airprofi Silent

Airprofi 321/100 Silent – pojízdný kompresor v odhučňěném provedení. Ideální pro instalaci přímo na pracovišti.

- ▶ Úpravná jednotka je spojena pouze pevnými šroubovými spoji, žádná hadicová spojení
- ▶ Pomocí kvalitního regulátoru tlaku s filtrem lze plynule nastavit pracovní tlak při současném odlučování nečistot, oleje a kondenzátu
- ▶ Dva velké manometry ukazují tlak v nádobě a pracovní tlak

- ▶ Tři odběrná místa stlačeného vzduchu pro filtrovaný stlačený vzduch, filtrovaný a olejovaný stlačený vzduch a přímý výstup nefiltrovaného stlačeného vzduchu z tlakové nádoby pomocí kvalitní **bezpečnostní rychlospojky a kvalitního kulového ventilu**
- ▶ **Se značkovým tlakovým spínačem CONDOR**

- ▶ Odhučňovací kryt Silent
- ▶ Ideální pro instalaci přímo na pracovišti

Airprofi 321/100 OF Silent

- ▶ Bezolejový kompresní systém HDS
- ▶ Pro náročné trvalé použití, kdy je zapotřebí čistý stlačený vzduch bez oleje
- ▶ Chromovaný válec s velmi hladkým povrchem snižuje tření na absolutní minimum
- ▶ Vysoce výkonný pístní kroužek ze speciální směsi grafitu, teflonu a karbonu s velmi dlouhou životností

- ▶ Ergonomicky tvarované prodloužené držadlo umožňuje pohodlnou přepravu kompresoru
- ▶ Gumová rukojeť zabraňuje prokluzování

- ▶ Tlaková nádoba je vybavena **kulovým ventilem** pro přímý výstup stlačeného vzduchu



Bezpečnostní rychlospojky ovládané jednou rukou dle DIN EN 983.

- ▶ Standardně vybavený dvěma jednoručními bezpečnostními rychlospojkami dle DIN EN 983
- ▶ Použitím odvodušňovací technologie se dvěma oddělenými blokovacími systémy je dosažena vyšší bezpečnost práce

Airprofi 321/100 OF Silent



- ▶ Stabilní říditelný podvozek s parkovací brzdou ve spojení s **velkými koly z PU pěny zabraující defektu** umožňují pohodlnou přepravu bez nutnosti kompresor nadzvedávat

- ▶ Pružné pancéřované vedení s tepelnou ochranou odolné proti vibracím



- ▶ Vysoce kvalitní tlaková nádoba s vnějším i vnitřním žárovým pozinkováním
- ▶ 15 let záruka proti prorezavění tlakové nádoby

Airprofi 321/100 Silent – pojízdný kompresor v odhlučněném provedení s přímo spojeným dvouválcovým V-agregátem.

- ▶ S odhlučňovacím krytem Silent a nově vyvinutými vzduchovými filtry pro ještě tišší provoz
- ▶ Určený pro použití přímo na pracovišti, poblíž kanceláří, atd.
- ▶ Mezichladič a přídavný chladič snižují tvorbu kondenzátu
- ▶ Kvalitní elektromotor je chráněn motorovým jističem před přehřátím a přetížením

- ▶ Vybavený regulátorem tlaku s filtrem, manometrem a **tlakovým spínačem CONDOR**
- ▶ Připravený k připojení se všemi armaturami
- ▶ Plně automatické zapínání a vypínání
- ▶ Odběr vzduchu pomocí **kvalitních bezpečnostních rychlospojek**
- ▶ Dva manometry ukazují tlak v nádobě a pracovní tlak

- ▶ Tlaková nádoba vybavena pojistným ventilem, manometrem a vypouštěcím ventilem kondenzátu
- ▶ Vysoce kvalitní tlaková nádoba s vnějším i vnitřním žárovým pozinkováním, 15 let záruka proti prorezavění
- ▶ Se všemi bezpečnostními prvky

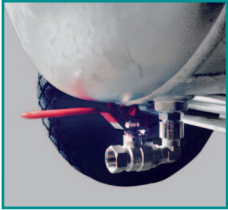

- ▶ Snadné vypouštění kondenzátu kulovým ventilem

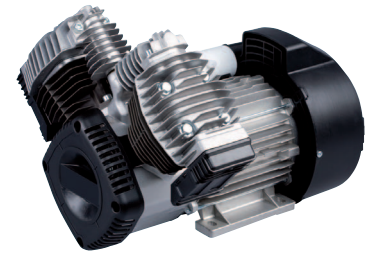

- ▶ *Propracovaná konstrukce agregátu*
- ▶ *Dvouválcový V-agregát s jednostupňovou kompresí*
- ▶ *Velmi nízké otáčky*
- ▶ *Přímé spojení zamezuje ztrátám mezi motorem a kompresorem = vyšší plnicí výkon i trvanlivost*

- ▶ *Odhlučňovací kryt Silent je vybavený teplotou řízeným ventilátorem*



Airprofi 321/100 OF Silent

Bezolejový

Typ	Airprofi 321/100 Silent	Airprofi 321/100 OF Silent
Objednací číslo	2022300	2022310
Cena bez DPH	55 990 Kč	59 990 Kč

Technická data		
Kompresní systém*	HOS	Bezolejový HDS
Maximální průtok	310 l/min	320 l/min
Plnicí výkon 6 – 10 bar	240 l/min	230 l/min
Maximální tlak	10 bar	10 bar
Objem tlak. nádoby	100 l	100 l
Válce/Stupně	2/1	2/1
Otáčky	1 420 ot/min	1 420 ot/min
Výkon motoru	2,2 kW/230 V	2,2 kW/230 V
Hmotnost	88 kg	96 kg
Rozměry (d × š × h)	1 275 × 480 × 930 mm	1 275 × 480 × 930 mm
Hl. ak. tlaku L_{PA} (4 m)**	82 dB(A)	82 dB(A)

* Popis kompresních systémů viz strana 14.

** Hladina akustického výkonu dle DIN EN ISO 3744 (RL 2000/14/ES).

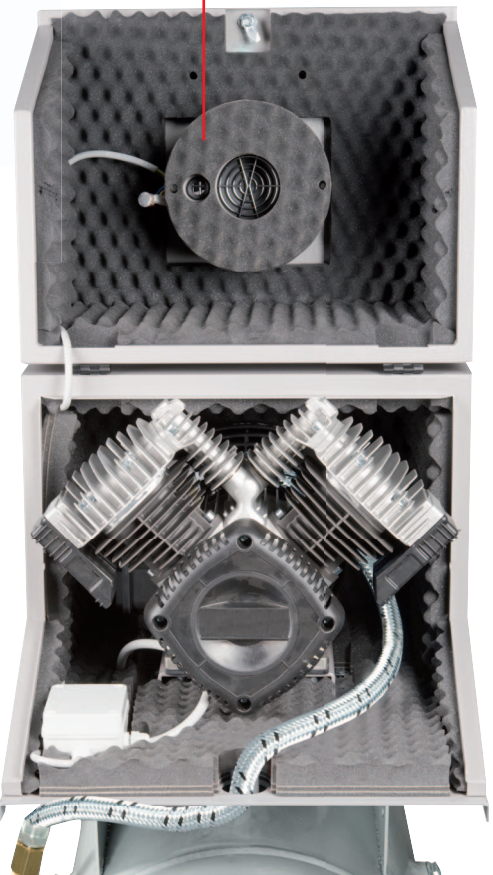

Řada Airprofi Silent – stacionární kompresory v odhučněném provedení. Ideální pro instalaci přímo na pracovišti.

- ▶ Určený pro profesionální a průmyslové použití v tichém pracovním prostředí
- ▶ Odhlučňovací kryt Silent
- ▶ Dvoustupňový a dvouválcový vysoce výkonný agregát s velmi nízkými otáčkami omezuje opotřebení a zajišťuje klidný chod bez vibrací
- ▶ Se značkovým tlakovým spínačem CONDOR
- ▶ Konstrukce umožňuje snadný servis kompresoru
- ▶ Velké kolo ventilátoru pro optimální chlazení kompresoru
- ▶ Mezichladič a přídavný chladič snižují tvorbu kondenzátu
- ▶ Kvalitní elektromotor je chráněn motorovým jističem před přehřátím a přetížením
- ▶ Napnuté řemene lze provést zvenčí
- ▶ Plně automatické zapínání a vypínání
- ▶ Se všemi bezpečnostními prvky
- ▶ Připravený k připojení se všemi armaturami
- ▶ U modelů 10 bar: od 7,5 kW sériově vybavený automatickým spínačem hvězda-trojúhelník
- ▶ U modelů 15 bar: od 5 kW sériově vybavený automatickým spínačem hvězda-trojúhelník

Ovládací prvky

- (1) Nouzový vypínač
- (2) Hlavní vypínač
- (3) Počítadlo provozních hodin
- (4) Manometr



Airprofi 853/10 Silent

AIRPROFI 853/10 Silent – součást dodávky	
Motorový jistič	
Manometr	
Počítadlo provozních hodin	
Řídicí jednotka	
Odlehčovací ventil	
Silentbloky	



Typ	Airprofi 853/10 Silent	Airprofi 853/270/10 H Silent	Airprofi 1003/10 Silent	Airprofi 1003/500/10 H Silent
Objednávací číslo	2022801	2022831	2022850	2022860
Cena bez DPH	65 990 Kč	102 990 Kč	107 990 Kč	146 990 Kč

Technická data				
Kompresní systém*	HOS	HOS	HOS	HOS
Sací výkon	850 l/min	850 l/min	1 080 l/min	1 080 l/min
Plnicí výkon	680 l/min	680 l/min	845 l/min	845 l/min
Maximální tlak	10 bar	10 bar	10 bar	10 bar
Objem tlakové nádoby	-	270 l	-	500 l
Válce/stupně	2/2	2/2	2/2	2/2
Otáčky	1 240 ot/min	1 240 ot/min	1 100 ot/min	1 100 ot/min
Výkon motoru***	5,5 kW / 400 V ***	5,5 kW / 400 V ***	7,5 kW / 400 V	7,5 kW / 400 V
Hmotnost	155 kg	250 kg	180 kg	364 kg
Rozměry (d × š × v) v mm	790 × 790 × 720	1 690 × 790 × 1 410	930 × 790 × 830	2 020 × 790 × 1 610
Hl. akustic. tlaku LPA**	67 dB(A)	67 dB(A)	73 dB(A)	73 dB(A)
Vývod vzduchu	3/4"	3/4"	3/4"	3/4"

* Popis kompresních systémů viz strana 14. **Hladina akustického tlaku ve vzdálenosti 1 m dle DIN 45635 T 13.

*** U kompresorů s výkonem 5,5 kW může být dle místních nařízení nutné použít spínač hvězda-trojúhelník.

Airprofi Silent

Velmi tiché kompresory
– jen 67 dB(A)!



Airprofi 853/270/10 H Silent

- ▶ Žárově pozinkovaná (zvenitř i zvenčí) tlaková nádoba, záruka 15 let proti prorozavění
- ▶ Stacionární kompresory Silent jsou standardně dodávány s tlakovým spínačem pro plně automatický provoz, ochranným motorovým jističem, pojistným ventilem, manometrem, odlehčovacím ventilem, zpětným ventilem, ventilem pro vypouštění kondenzátu, kulovým ventilem a silentbloky



Kvalitu poznáte v detailech

- (1) Vysoce kvalitní sací filtr
- (2) Standardně dodávaný s kvalitním tlakovým spínačem CONDOR
- (3) Lepší chlazení díky zvláštnímu vedení vzduchu mezi motorem a agregátem
- (4) Mezichladič a přídavný chladič s velkými chladičými lamelami zajišťují nízkou vstupní teplotu vzduchu do tlakové nádoby a omezují tak vytváření kondenzátu



Typ Airprofi	Airprofi 703/15 Silent	Airprofi 903/15 Silent	Airprofi 903/500/15 H Silent
Objednáací číslo	2022805	2022855	2022865
Cena bez DPH	76 990 Kč	104 990 Kč	144 990 Kč

Technická data			
Kompresní systém*	HOS	HOS	HOS
Sací výkon	705 l/min	900 l/min	900 l/min
Plnicí výkon	545 l/min	675 l/min	675 l/min
Maximální tlak	15 bar	15 bar	15 bar
Objem tlakové nádoby	-	-	500 l
Válce/stupně	2/2	2/2	2/2
Otáčky	1 045 ot/min	920 ot/min	920 ot/min
Výkon motoru	5,5 kW / 400 V	7,5 kW / 400 V	7,5 kW / 400 V
Hmotnost	155 kg	180 kg	410 kg
Rozměry (d × š × v) v mm	790 × 790 × 720	930 × 790 × 830	2 020 × 790 × 1 610
Hl. akustického tlaku LPA**	70 dB(A)	70 dB(A)	70 dB(A)
Vývod vzduchu	3/4"	3/4"	3/4"

* Popis kompresních systémů viz strana 14. ** Hladina akustického tlaku ve vzdálenosti 1 m dle DIN 45635 T 13.



Vysoká úspora energie

Kvalitní díly v kombinaci s vysoce kvalitními šrouby a účinnými motory IE3 zajišťují nízkou spotřebou elektrického proudu a mimořádný výkon.

Mimo jiné mají IE3 motory nízké emise CO₂ – důležitá součást ochrany životního prostředí.



Plug & Play

A-MICRO a A-PLUS kompresory jsou 100% zkontrolovány po procesu výroby a jsou tak dodávány ve stavu, kdy je můžete okamžitě zapojit a použít, což šetří čas a náklady na montáž.



Nízká hlučnost

A-MICRO a A-PLUS kompresory jsou velmi tiché: díky použití velmi účinných odhlučňovacích materiálů jsou tyto kompresory vhodné pro instalaci na jakémkoliv pracovišti.



Spolehlivost

Kontrola kvality a díly od světových výrobců zaručují dlouhou životnost strojů a nízké nároky na údržbu.



Produktivita

Vysoký výkon je jednou z hlavních předností našich výrobků. Kompresory řady A-MICRO, A-PLUS a A-K-MAX následují tuto tradici.



Kompaktní konstrukce

Kompaktní konstrukce umožňuje ustavení kompresoru v blízkosti pracovní stanice.

Inovace, kvalita a úspornost – naše nejvyšší cíle!

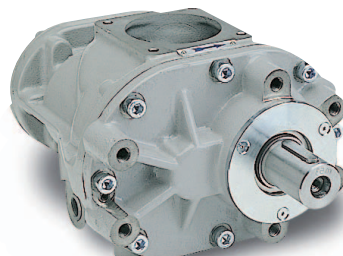
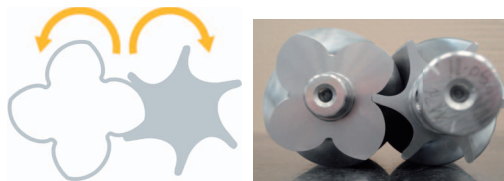

■ Kvalita již po dlouhé roky

AIRCRAFT® úzce spolupracuje s renomovaným výrobcem šroubových kompresorů FINI. FINI se zabývá výrobou šroubových agregátů a všech důležitých komponentů pro šroubové kompresory již více než 20 let. Celý výrobní proces probíhá v italském výrobním závodě a zaručuje vysoký standard kvality díky použití strojů nejnovější generace a přísným kontrolám kvality. Tým vysoce specializovaných techniků se stará o neustálý vývoj, kontrolu vyráběných agregátů a návrh nových dílů, které zajišťují vysokou spolehlivost a flexibilitu použití. Několik různých modelových řad a široký sortiment příslušenství (jako například regulátor sání, vestavěný systém pro ventil minimálního tlaku, olejový filtr) vedou k celosvětovému úspěchu výrobce a učinili z něj jednoho z vedoucích hráčů na trhu s průmyslovým stlačeným vzduchem.

■ Jedinečný ReVerso profil

Kompresory se vyznačují rotory s optimalizovaným profilem a vysokým výkonem. Celý výrobní proces probíhá v italském výrobním závodě a zaručuje vysoký standard kvality díky použití strojů nejnovější generace a přísným kontrolám kvality. Jedinečný profil agregátů ReVerso (patentovaný firmou FINI) umožňuje pohon jednotky přes hlavní i vedlejší rotor. Díky této jedinečné vlastnosti lze splnit všechny potřeby při plánování a to jak z hlediska výkonu, tak pohonu elektromotorem nebo spalovacím motorem.

■ Vysoká opakovatelná přesnost

Použití CAD systému při modelování umožňuje optimalizaci sestavení jednotlivých dílů a posouzení jejich pevnosti. Obrábění každého rotoru probíhá ve čtyřech krocích, které umožní dosažení nejvyšší přesnosti provedení a opakovatelnosti. Díky této vysoké konstrukční přesnosti sedí každý hlavní rotor ke každému vedlejšímu. Všechny díly podléhají výstupní kontrole kvality před tím, než se dostanou na trh. Především agregáty jsou testovány jednou po svém sestavení a podruhé po kompletaci celého kompresoru. Výkon každého prvku je zapsán do databáze, čímž je umožněna úplná zpětná dohledatelnost.

■ Spolehlivá a efektivní řešení

Filozofie konstrukce spočívá ve zjednodušení strojních dílů. Vždy volíme ta spolehlivá a efektivní řešení. Již více než 15 let vyrábíme modely s koaxiálním, bezpřevodovým přímým pohonem a tím maximalizujeme výkon a spolehlivost těchto šroubových kompresorů. Při každém novém vývoji uplatňujeme tuto vysoká měřítka ohledně výkonu a spolehlivosti. Proto může AIRCRAFT® uvést na trh řadu kompresorů s jedinečným přímým pohonem.

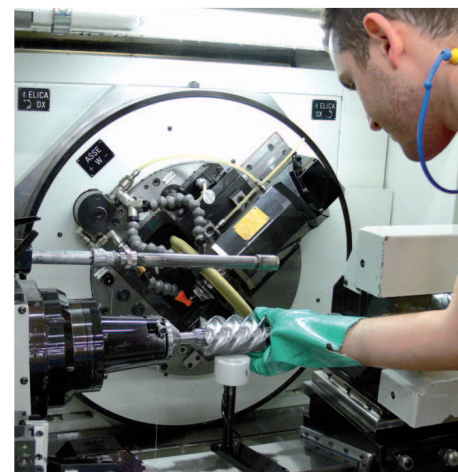
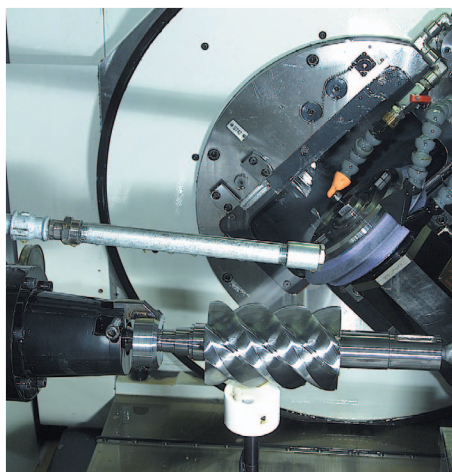
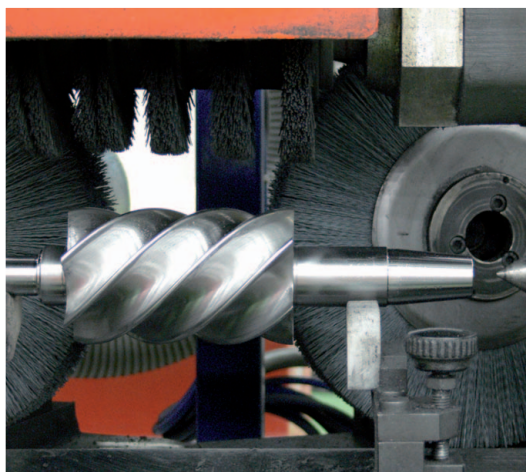

Náš CÍL: Efektivita, úspora energie, modularita

► Nové šroubové kompresory řady A-MICRO a A-PLUS s řemenovým pohonem a vstřikováním oleje se vyznačují úsporou energie bez výkonných kompromisů.
Modularita a flexibilita těchto výrobků nabízí

mnoho řešení, které odpovídají různým požadavkům jednotlivých uživatelů: s nebo bez tlakové nádoby, s nebo bez kondenzační sušičky, s konstantními nebo variabilními otáčkami.

Proč právě šroubový kompresor Aircraft®?

- Snížení provozních nákladů.
- Moderní, kompaktní, robustní, spolehlivý a výkonný šroubový kompresor.
- Zajištění zásobení stlačeným vzduchem v trvalém provozu.
- Zvýšení efektivity ve všech oblastech provozu kompresoru.
- Šetření energie.

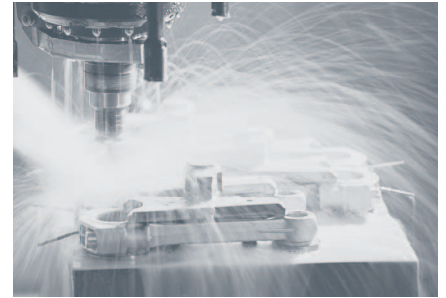
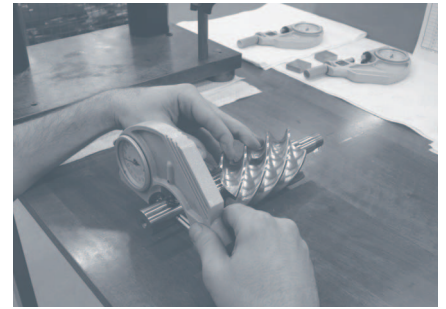

Moderní a přesná výroba agregátů bez kompromisů



Úspora energie díky kompresorům s frekvenčním měničem

SpeedTronic control

- V dnešní době je snižování spotřeby energie celosvětovou výzvou díky důsledkům pro životní prostředí.
- Šroubové kompresory A-PLUS o výkonech 22, 37, 55 a 75 kW jsou také dostupné ve verzi s regulací otáček, které kombinují vysoký výkon s řešením pro úsporu energie.
- **Níže uvedená grafika ukazuje značné úspory energie při použití kompresoru s variabilními otáčkami.**

Použitím frekvenčního měniče, který dynamicky nastavuje hodnotu napětí, frekvence a proudu motoru, můžete přizpůsobit stlačování vzduchu skutečným nárokům na stlačený vzduch bez zbytečných ztrát energie, přičemž vznikají pro uživatele následující výhody:

- Plynulá regulace otáček motoru a tvorby stlačeného vzduchu slouží k přesnému pokrytí aktuální spotřeby vzduchu.
- Vzduchový výkon lze nastavit v rozsahu 40 – 100 % maximálního výkonu kompresoru.
- Konstantní a přesná regulace tlaku vzduchu, lze jej nastavit v rozmezí 6 až 10 bar (13 bar na vyžádání).
- Spotřeba energie je úměrná dodanému stlačenému vzduchu.

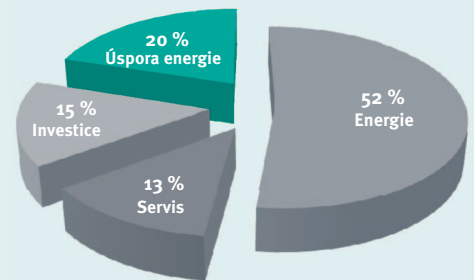
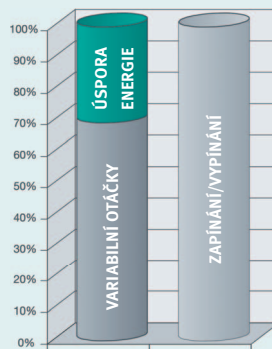

CELKOVÉ NÁKLADY

Přehled jednotlivých řad



► Instalace na zem

► S tlakovou nádobou

► S tlakovou nádobou a kondenzační sušičkou

► Variabilní otáčky

Řídicí jednotka EasyTRONIC

Inteligentní řídicí, ovládací a kontrolní jednotka.

ETM II

Použitý ve všech modelech A-MICRO (s řídicí jednotkou) a A-PLUS s výkonem do 15 kW.

- ▶ Čtyři výstrahy údržby (vzduchový filtr, olej, olejový filtr, odlučovač oleje).
- ▶ Automatické nové zapnutí po výpadku napětí.
- ▶ Nastavitelná teplota spuštění ventilátoru.
- ▶ Nastavitelné dálkové zapnutí kompresoru.
- ▶ Kontrola zapojení fází.



Řídicí jednotka s multifunkčním, podsvíceným displejem; alfanumerické menu. Na hlavní obrazovce je zobrazeno:

- ▶ Pracovní tlak (chod naprázdno / při zátěži)
- ▶ Teplota oleje
- ▶ Provozní hodiny (celkem a při zátěži)
- ▶ LED kontrolka stavu kompresoru (Stand-by, chod naprázdno, chod při zátěži)
- ▶ Zbývající provozní doba do příští údržby

ET IV

Použitý v modelech A-PLUS o výkonu 18,5 až 75 kW a ve všech modelech A-K-MAX.

- ▶ Dálková kontrola (na vyžádání) GSM/GPRS/Ethernet/WiFi-Modul (pro online stav kompresoru, dálkovou podporu, připojení na PC, chytrý telefon nebo tablet, spojení mezi sousedícími kompresory).



▶ Funkce Master/Slave

Lze propojit až čtyři kompresory pro rovnoměrné rozdělení pracovní zátěže, přičemž můžete měnit tlak jednotlivých kompresorů v čase. Podmínka: Všechny kompresory mají řídicí jednotku ET IV.

Řídicí jednotka s multifunkčním, podsvíceným displejem; alfanumerické menu. Na hlavní obrazovce je zobrazeno:

- ▶ Pracovní tlak (chod naprázdno / při zátěži)
- ▶ Teplota oleje
- ▶ Stav kompresoru (Stand-by, chod naprázdno, chod při zátěži)
- ▶ Stav ventilátoru (ZAP/VYP)
- ▶ Datum a čas
- ▶ Zbývající provozní doba do příští údržby
- ▶ Procento využití měniče

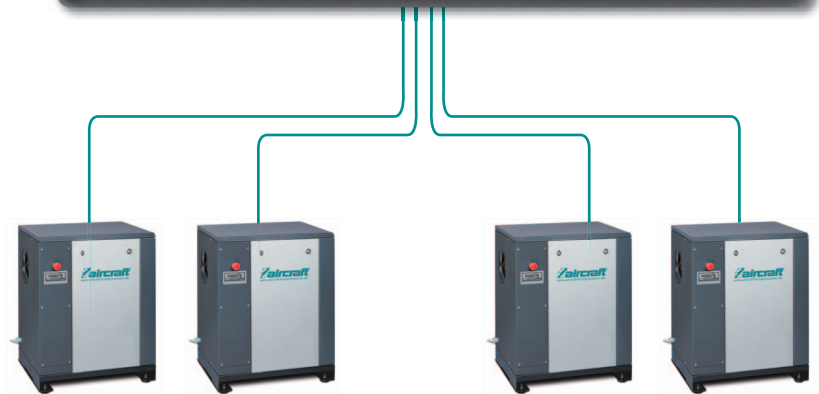

40 dB(A)



pouze 58 dB(A)



62 dB(A)



66 – 77 dB(A)



100 dB(A)



120 dB(A)

Přehled řad šroubových kompresorů



Šroubové kompresory A-MICRO SE 2,2 – 4 kW

- ▶ Elektromechanický tlakový spínač, s ochranou motoru.
- ▶ Na ovládacím panelu je manometr a počítadlo provozních hodin.
- ▶ Snadná obsluha, bez chodu naprázdno – značná úspora energie.
- ▶ Bez kontroly směru otáčení

Šroubové kompresory A-MICRO 4,0 – 5,5 kW

- ▶ Zvukově izolované šroubové kompresory s řemenovým pohonem pro trvalý provoz a 100% zatížení
- ▶ Velmi tichý
- ▶ Kompaktní konstrukce
- ▶ Nový systém kontroly směru otáčení
- ▶ Nízké náklady na údržbu
- ▶ Jednoduchá montáž i obsluha
- ▶ Připravený k připojení
- ▶ Šetří energii

Šroubové kompresory A-PLUS 7,5 – 15 kW

- ▶ Zvukově izolované šroubové kompresory s řemenovým pohonem pro trvalý provoz a 100% zatížení
- ▶ Velmi tichý
- ▶ Kompaktní konstrukce
- ▶ Nový systém kontroly směru otáčení
- ▶ Nízké náklady na údržbu
- ▶ Jednoduchá montáž i obsluha
- ▶ Připravený k připojení
- ▶ Šetří energii

K dispozici jsou tyto možnosti:

- Kompresor instalovaný na zem
- Kompresor + tlaková nádoba
- Kompresor + tlaková nádoba + kondenzační sušička

Agregát:
FS 14



Řídicí jednotka:
Tlakový spínač

Konstantní otáčky 1 500 ot/min (při 230 V) a 3 000 ot/min (při 400 V)

K dispozici jsou tyto možnosti:

- Kompresor instalovaný na zem
- Kompresor + tlaková nádoba
- Kompresor + tlaková nádoba + kondenzační sušička

Agregát:
FS 14



Řídicí jednotka:
ETM II



Konstantní otáčky

K dispozici jsou tyto možnosti:

- Kompresor instalovaný na zem
- Kompresor + tlaková nádoba
- Kompresor + tlaková nádoba + kondenzační sušička

Agregát:
FS 26 TF



Řídicí jednotka:
ETM II



Konstantní otáčky



Šroubové kompresory A-PLUS 18,5 – 22 kW

- ▶ Zvukově izolované šroubové kompresory s řemenovým pohonem pro trvalý provoz a 100% zatížení
- ▶ Také dostupné s frekvenčním měničem
- ▶ Velmi tichý
- ▶ Kompaktní konstrukce
- ▶ Nový systém kontroly směru otáčení
- ▶ Nízké náklady na údržbu
- ▶ Jednoduchá montáž i obsluha
- ▶ Připravený k připojení
- ▶ Šetří energii

K dispozici jsou tyto možnosti:

- Kompresor
- Kompresor + kondenzační sušička

Agregát:
FS 50 TF



Řídicí jednotka:
ETM IV



Konstantní a variabilní otáčky



Šroubové kompresory A-K-MAX 5,5 – 7,5 kW

- ▶ Přímý spojený šroubový agregát pro trvalý provoz a 100% zatížení
- ▶ Přímý pohon pro maximální spolehlivost
- ▶ Vysoký výkon, vynikající účinnost
- ▶ Inteligentní řídicí jednotka ET IV
- ▶ Kompaktní konstrukce šetří místo
- ▶ Bezúdržbový pohon
- ▶ Šetří energii

K dispozici jsou tyto možnosti:

- Kompresor instalovaný na zem
- Kompresor + tlaková nádoba
- Kompresor + tlaková nádoba + kondenzační sušička

Agregát:
FSC 26



Řídicí jednotka:
ETM IV



Konstantní otáčky



Šroubové kompresory A-K-MAX 11 – 15 kW

- ▶ Přímý spojený šroubový agregát pro trvalý provoz a 100% zatížení
- ▶ Přímý pohon pro maximální spolehlivost
- ▶ Vysoký výkon, vynikající účinnost
- ▶ Inteligentní řídicí jednotka ET IV
- ▶ Kompaktní konstrukce šetří místo
- ▶ Bezúdržbový pohon
- ▶ Šetří energii

K dispozici jsou tyto možnosti:

- Kompresor instalovaný na zem
- Kompresor + tlaková nádoba
- Kompresor + tlaková nádoba + kondenzační sušička

Agregát:
FSC 50

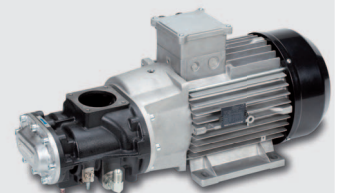

Řídicí jednotka:
ETM IV



Konstantní otáčky

Řada A-MICRO SE – šroubové kompresory s řemenovým pohonem a odhlučněnou skříňí. Určené pro trvalý provoz i při nižší spotřebě vzduchu.

- ▶ Kompaktní kompresor s řemenovým pohonem
- ▶ Zapínání pomocí tlakového spínače, úspora energie oproti chodu naprázdno
- ▶ Hodí se především pro provozy se stabilní spotřebou vzduchu, které potřebují kompaktní kompresor s tichým chodem a nízkými provozními náklady
- ▶ Standardně dodávaná odhlučněná skříň umožňuje ustavení kompresoru i v citlivých provozech
- ▶ Intenzivní chlazení zajišťuje provozní bezpečnost a vysokou kvalitu vzduchu
- ▶ Ideální pro doplnění stávajících tlakových stanic, např. pro pokrytí základní spotřeby stlačeného vzduchu
- ▶ Dodávaný s tepelnou ochrannou motoru, čidlem teploty oleje (max. 110 °C) a počítadlem provozních hodin
- ▶ Optimální přístupnost a jednoduchá montáž i demontáž všech důležitých dílů usnadňuje údržbu i servis
- ▶ Dlouhodobá ochrana proti korozi díky žárovému pozinkování tlakové nádoby – 15 let záruka proti jejímu prorezavění



- ▶ Ukazatel výstupního tlaku
- ▶ Tlakový spínač s ručním vypínačem ON/OFF
- ▶ Mechanické počítadlo motohodin



A-MICRO SE 4.0-10

- ▶ Obrázek bez předního krytu
- ▶ Optimální přístupnost a jednoduchá montáž i demontáž všech důležitých dílů usnadňuje údržbu i servis

A-MICRO SE 4.0-08-200

- ▶ Dlouhodobá ochrana proti korozi díky žárovému pozinkování tlakové nádoby – 15 let záruka proti jejímu prorezavění.

Typ	Max. tlak bar	Dodávané množství l/min	Výkon motoru kW	Napětí V	Hluk dB(A)*	Rozměry (d x š x v) mm	Přípojka G	Objem nádoby l	Hmotnost kg	Obj. číslo	Cena bez DPH
A-MICRO SE - šroubové kompresory poháněné řemenem (instalace na zem)**											
A-MICRO SE 2.2-10 M	10	240	2,2	230	58	580 × 480 × 760	½"	-	87	2091004	79 990 Kč
A-MICRO SE 4.0-08 (IE3)	8	580	4	400	60				93	2091602	74 990 Kč
A-MICRO SE 4.0-10 (IE3)	10	485							2091604	74 990 Kč	
A-MICRO SE - šroubové kompresory poháněné řemenem na tlakové nádobě											
A-MICRO SE 2.2-10 M - 200	10	240	2,2	230	58	1440 × 510 × 1280	½"	200	144	2091014	91 990 Kč
A-MICRO SE 4.0-08-200 (IE3)	8	580	4	400	60				150	2091612	104 990 Kč
A-MICRO SE 4.0-10-200 (IE3)	10	485							2091614	104 990 Kč	

* Hladina akustického tlaku ve vzdálenosti 1 m dle DIN 45635 T 13 ** Při provozu šroubového kompresoru bez tlakové nádoby doporučujeme použít přepouštěcí ventil - viz příslušenství.

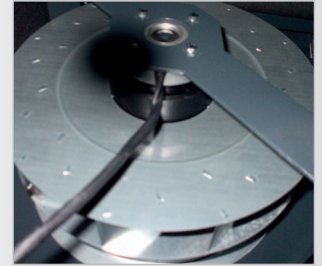

- ▶ Intenzivní chlazení zajišťuje provozní bezpečnost a vysokou kvalitu vzduchu
- ▶ Chod ventilátoru je díky unikátní konstrukci velmi tichý

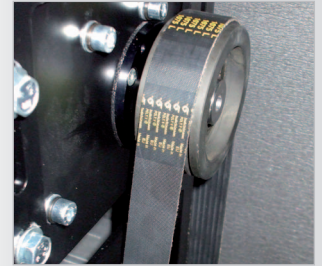

- ▶ Vysoce kvalitní klínový řemen s dlouhou životností zajišťuje optimální přenos síly z motoru na agregát



A-MICRO SE 4.0-08-200 K (IE3)
▶ Na tlakové nádobě s vestavěnou kondenzační sušičkou

Typ	Max. tlak bar	Dodávané množství l/min	Výkon motoru kW	Napětí	Hluk dB(A)*	Rozměry (d x š x v) mm	Přípojka G	Objem nádoby l	Hmotnost kg	Obj. číslo	Cena bez DPH
A-MICRO SE - šroubové kompresory poháněné řemenem na tlakové nádobě s vestavěnou kondenzační sušičkou											
A-MICRO SE 4.0-08-200 K (IE3)	8	580	4	400	60	1440 x 510 x 1280	1/2"	200	180	2091652	124 990 Kč
A-MICRO SE 4.0-10-200 K (IE3)	10	485	4	400	60	1440 x 510 x 1280	1/2"	200	180	2091654	124 990 Kč

Volitelné příslušenství	Obj. číslo	Cena bez DPH
Přepouštěcí ventil (doporučujeme při provozu šroubového kompresoru bez tlakové nádoby)	2089910	11 190 Kč
Olej RotEnergy Plus 46: 3,25 kg / 3,75 l	060000018	3 190 Kč
Olej RotEnergy Plus 46: 16 kg / 18,5 l	060000007	13 490 Kč



Řada A-MICRO – šroubové kompresory s řemenovým pohonem a odhlučněnou skříní. Určené pro trvalý provoz i při nižší spotřebě vzduchu.

- ▶ Kompaktní kompresor s řemenovým pohonem
- ▶ Řídicí jednotka ETM II včetně kontroly směru otáčení
- ▶ Hodí se především pro provozy se stabilní spotřebou vzduchu, které potřebují kompaktní kompresor s tichým chodem a nízkými provozními náklady
- ▶ Standardně dodávaná odhlučněná skříně umožňuje ustavení kompresoru i v citlivých provozech
- ▶ Intenzivní chlazení zajišťuje provozní bezpečnost a vysokou kvalitu vzduchu
- ▶ Ideální pro doplnění stávajících tlakových stanic, např. pro pokrytí základní spotřeby stlačeného vzduchu
- ▶ Dodávaný s tepelnou ochranou motoru, čidlem teploty oleje (max. 110 °C) a počítadlem provozních hodin
- ▶ Optimální přístupnost a jednoduchá montáž i demontáž všech důležitých dílů usnadňuje údržbu i servis
- ▶ Dlouhodobá ochrana proti korozi díky žárové pozinkování tlakové nádoby – 15 let záruka proti jejímu prorezavění



- ▶ Řídicí jednotka ETM II
- ▶ Central STOP



A-MICRO 4.0-10

- ▶ Optimální přístupnost a jednoduchá montáž i demontáž všech důležitých dílů usnadňuje údržbu i servis

A-MICRO 4.0-10 - 200

Typ	Max. tlak bar	Dodávané množství l/min	Výkon motoru		Hluk dB(A)*	Rozměry (d x š x v) mm	Přípojka G	Objem nádoby l	Hmotnost kg	Obj. číslo	Cena bez DPH
			kW	PS							
A-MICRO - šroubové kompresory poháněné řemenem (instalace na zem)**											
A-MICRO 4.0-08 (IE3)	8	580								2091602-S	89 990 Kč
A-MICRO 4.0-10 (IE3)	10	485	4	5,5	60	580 × 480 × 760	½"	94		2091604-S	89 990 Kč
A-MICRO 4.0-13 (IE3)	13	330								2091606-S	89 990 Kč
A-MICRO 5.5-08 (IE3)	8	720	5,5	7,5	64	600 × 520 × 780		125		2091802	104 990 Kč
A-MICRO 5.5-10 (IE3)	10	650								2091804	104 990 Kč
A-MICRO 5.5-13 (IE3)	13	485								2091806	104 990 Kč
A-MICRO - šroubové kompresory poháněné řemenem na tlakové nádoby											
A-MICRO 4.0-08-200 (IE3)	8	580	4	5,5	60	1440 × 510 × 1280	½"	200	151	2091612-S	119 990 Kč
A-MICRO 4.0-10-200 (IE3)	10	485								2091614-S	119 990 Kč
A-MICRO 5.5-08-270 (IE3)	8	720	5,5	7,5	64	1560 × 570 × 1390		270	185	2091822	134 990 Kč
A-MICRO 5.5-10-270 (IE3)	10	650								2091824	134 990 Kč

* Hladina akustického tlaku ve vzdálenosti 1 m dle DIN 45635 T 13 ** Při provozu šroubového kompresoru bez tlakové nádoby doporučujeme použít přepouštěcí ventil – viz příslušenství

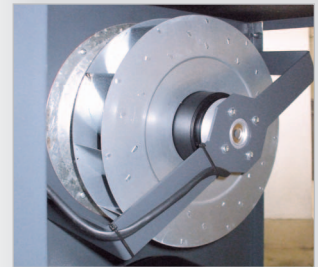

- Intenzivní chlazení zajišťuje provozní bezpečnost a vysokou kvalitu vzduchu
- Chod ventilátoru je díky unikátní konstrukci velmi tichý

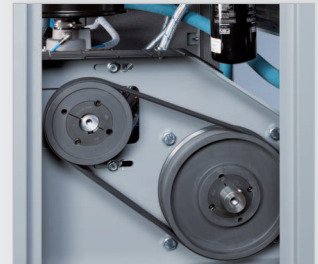

- Vysoce kvalitní klínový řemen s dlouhou životností zajišťuje optimální přenos síly z motoru na agregát



A-MICRO 4.0-08-200 K

- Dlouhodobá ochrana proti korozi díky žárovému pozinkování tlakové nádoby - 15 let záruka proti jejímu prorezavění

Typ	Max. tlak bar	Dodávané množství l/min	Výkon		Hluk dB(A)*	Rozměry (d x š x v) mm	Přípojka G	Objem nádoby l	Hmotnost kg	Obj. číslo	Cena bez DPH	
			kW	PS								
A-MICRO - šroubové kompresory poháněné řemenem na tlakové nádobě s vestavěnou kondenzační sušičkou												
A-MICRO 4.0-08-200 K (IE3)	8	580	4	5,5	60	1440 x 510 x 1 280	1/2"	200	181	2091652-S	139 990 Kč	
A-MICRO 4.0-10-200 K (IE3)	10	485									2091654-S	139 990 Kč
A-MICRO 5.5-08-270 K (IE3)	8	720						270	215	2091862	154 990 Kč	
A-MICRO 5.5-10-270 K (IE3)	10	650	5,5	7,5	64	1560 x 570 x 1390				2091864	154 990 Kč	

Volitelné příslušenství	Obj. číslo	Cena bez DPH
Přepouštěcí ventil (doporučujeme při provozu šroubového kompresoru bez tlakové nádoby)	2089910	11 190 Kč
Olej RotEnergy Plus 46: 3,25 kg / 3,75 l	0600000018	3 190 Kč
Olej RotEnergy Plus 46: 16 kg / 18,5 l	0600000007	13 490 Kč



Řada A-PLUS – šroubové kompresory s řemenovým pohonem pro trvalý provoz a 100% zatížení – vysoká provozní bezpečnost.

- ▶ Zvukově izolovaný šroubový agregát s řemenovým pohonem (Poly V s vysokou odolností) a systémem napínání
- ▶ Standardně dodávaný spínač hvězda-trojúhelník
- ▶ Standardně dodávaný s elektronickou řídicí jednotkou ETM II s ovládním tlakového senzoru, které zabrání přetížení motoru, snižuje opotřebení a prodlužuje životnost kompresoru
- ▶ Termostaticky řízený radiální ventilátor zajišťuje vysoký chladicí výkon při minimálním hluku
- ▶ Počítadlo provozních hodin, které rozlišuje mezi chodem naprázdno a zatížením, umožňuje přesné dodržení intervalů údržby – údržbové upozornění se automaticky zobrazí na displeji po uplynutí daného intervalu
- ▶ Standardně dodávaná kontrola směru otáčení zamezí případnému poškození při uvedení kompresoru do provozu



A-PLUS 8-08

- ▶ Optimální přístupnost a jednoduchá montáž i demontáž všech důležitých dílů usnadňuje údržbu i servis



A-PLUS 8-08-270

Typ	Max. tlak bar	Dodávané množství l/min	Výkon motoru kW	Hluk* dB(A)	Rozměry (d × š × v) mm	Přípojka G	Objem nádoby l	Hmotnost kg	Obj. číslo	Cena bez DPH			
A-PLUS - šroubové kompresory poháněné řemenem (instalace na zem)**													
A-PLUS 8-08 (IE3)	8	1 250	7,5	68	800 × 700 × 980	3/4"	-	185	2092202	119 990 Kč			
A-PLUS 8-10 (IE3)	10	1 000							2092204	119 990 Kč			
A-PLUS 8-13 (IE3)	13	750							2092206	119 990 Kč			
A-PLUS 11-08 (IE3)	8	1 650	11	69				800 × 700 × 980	3/4"	-	2092402	121 990 Kč	
A-PLUS 11-10 (IE3)	10	1 500									2092404	121 990 Kč	
A-PLUS 11-13 (IE3)	13	1 100									2092406	121 990 Kč	
A-PLUS 15-08 (IE3)	8	2 150	15	70	800 × 700 × 980	3/4"	-				2092602	124 990 Kč	
A-PLUS 15-10 (IE3)	10	1 850									2092604	124 990 Kč	
A-PLUS 15-13 (IE3)	13	1 500									2092606	124 990 Kč	
A-PLUS 16-08 (IE3)	8	2 350	15	68				800 × 700 × 980	3/4"	-	2092802	139 990 Kč	
A-PLUS 16-10 (IE3)	10	2 050									2092804	139 990 Kč	
A-PLUS 16-13 (IE3)	13	1 750									2092806	139 990 Kč	
A-PLUS - šroubové kompresory poháněné řemenem na tlakové nádobě													
A-PLUS 8-08-270 (IE3)	8	1 250	7,5	68	1 550 × 700 × 1 510	3/4"	270				245	2092222	149 990 Kč
A-PLUS 8-10-270 (IE3)	10	1 000										2092224	149 990 Kč
A-PLUS 8-13-270 (IE3)	13	750						2092226	151 990 Kč				
A-PLUS 11-08-270 (IE3)	8	1 650	11	69				1 550 × 700 × 1 510	3/4"	270	2092422	157 990 Kč	
A-PLUS 11-10-270 (IE3)	10	1 500									2092424	157 990 Kč	
A-PLUS 11-13-270 (IE3)	13	750									2092426	159 990 Kč	
A-PLUS 8-08-500 (IE3)	8	1 250	7,5	68	1 980 × 700 × 1 630	3/4"	500				2092232	154 990 Kč	
A-PLUS 8-10-500 (IE3)	10	1 000									2092234	154 990 Kč	
A-PLUS 8-13-500 (IE3)	13	750									2092236	156 990 Kč	
A-PLUS 11-08-500 (IE3)	8	1 650	11	69				1 980 × 700 × 1 630	3/4"	500	2092432	162 990 Kč	
A-PLUS 11-10-500 (IE3)	10	1 500									2092434	162 990 Kč	
A-PLUS 11-13-500 (IE3)	13	1 100									2092436	164 990 Kč	
A-PLUS 15-08-500 (IE3)	8	2 150	15	70	1 980 × 700 × 1 630	3/4"	500				2092632	164 990 Kč	
A-PLUS 15-10-500 (IE3)	10	1 850									2092634	164 990 Kč	
A-PLUS 15-13-500 (IE3)	13	1 500									2092636	166 990 Kč	
A-PLUS 16-08-500 (IE3)	8	2 350	15	68				1 980 × 700 × 1 630	3/4"	500	2092832	174 990 Kč	
A-PLUS 16-10-500 (IE3)	10	2 050									2092834	174 990 Kč	
A-PLUS 16-13-500 (IE3)	13	1 750									2092836	174 990 Kč	

* Hladina akustického tlaku ve vzdálenosti 1 m dle DIN 45635 T 13 ** Při provozu šroubového kompresoru bez tlakové nádoby doporučujeme použít přepouštěcí ventil – viz příslušenství.



- ▶ Optimální provozní teplota díky termostaticky řízenému ventilátoru, optimálnímu vedení chladícího vzduchu a velkému výměníku tepla vede k delší životnosti a nižším výkyvům teploty oleje
- ▶ Standardně dodávaný s předávným chladičem, který snižuje potřebu sušení a filtrace stlačeného vzduchu
- ▶ Kompaktní vnější rozměry usnadňují přepravu a ustavení kompresoru

- ▶ Řídicí jednotka ETM II
- ▶ Central STOP



A-PLUS 8-08-270 K

- ▶ Dlouhodobá ochrana proti korozi díky žárovému pozinkování tlakové nádoby - 15 let záruka proti jejímu prorezavění



- ▶ Všechna olejová vedení jsou gumové hadice s ocelovým ovinutím
- ▶ Tím je zajištěna vysoká bezpečnost i za vysokých teplot

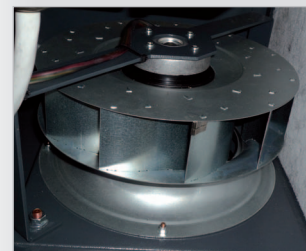

- ▶ Termostaticky řízený radiální ventilátor zajišťuje vysoký chladicí výkon při minimálním hluku



- ▶ Olejový filtr a odlučovač oleje lze snadno našroubovat přes přední panel

Typ	Max. tlak bar	Dodávané množství l/min	Výkon motoru kW	Hluk* dB(A)	Rozměry (d × š × v) mm	Přípojka G	Objem nádoby l	Hmotnost kg	Obj. číslo	Cena bez DPH
-----	------------------	----------------------------	--------------------	----------------	------------------------------	---------------	-------------------	----------------	------------	--------------

A-PLUS K - šroubové kompresory poháněné řemenem na tlakové nádobě s vestavěnou kondenzační sušičkou

A-PLUS 8-08-270 K (IE3)	8	1 250	7,5	68	1 550 × 700 × 1 510	3/4"	270	343	2092262	179 990 Kč
A-PLUS 8-10-270 K (IE3)	10	1 000							2092264	179 990 Kč
A-PLUS 8-13-270 K (IE3)	13	750							2092266	182 990 Kč
A-PLUS 11-08-270 K (IE3)	8	1 650	11	69	1 980 × 700 × 1 630	3/4"	363	2092462	194 990 Kč	
A-PLUS 11-10-270 K (IE3)	10	1 500						2092464	194 990 Kč	
A-PLUS 11-13-270 K (IE3)	13	1 100						2092466	194 990 Kč	
A-PLUS 8-08-500 K (IE3)	8	1 250	7,5	68	1 980 × 700 × 1 630	3/4"	375	2092272	184 990 Kč	
A-PLUS 8-10-500 K (IE3)	10	1 000						2092274	184 990 Kč	
A-PLUS 8-13-500 K (IE3)	13	750						2092276	187 990 Kč	
A-PLUS 11-08-500 K (IE3)	8	1 650	11	69	1 980 × 700 × 1 630	3/4"	395	2092472	197 990 Kč	
A-PLUS 11-10-500 K (IE3)	10	1 500						2092474	197 990 Kč	
A-PLUS 11-13-500 K (IE3)	13	1 100						2092476	199 990 Kč	
A-PLUS 15-08-500 K (IE3)	8	2 150	15	70	1 980 × 700 × 1 630	3/4"	436	2092672	194 990 Kč	
A-PLUS 15-10-500 K (IE3)	10	1 850						2092674	194 990 Kč	
A-PLUS 15-13-500 K (IE3)	13	1 500						2092676	196 990 Kč	
A-PLUS 16-08-500 K (IE3)	8	2 350	15	68	1 980 × 700 × 1 630	3/4"	436	2092872	204 990 Kč	
A-PLUS 16-10-500 K (IE3)	10	2 050						2092874	204 990 Kč	
A-PLUS 16-13-500 K (IE3)	13	1 750						2092876	204 990 Kč	

Volitelné příslušenství	Obj. číslo	Cena bez DPH
Olej RotEnergy Plus 46: 3,25 kg / 3,75 l	0600000018	3 190 Kč
Olej RotEnergy Plus 46: 16 kg / 18,5 l	0600000007	13 490 Kč
Přepouštěcí ventil (doporučujeme při provozu šroubového kompresoru bez tlakové nádoby)	2089910	11 190 Kč



A-PLUS – šroubové kompresory s řemenovým pohonem pro trvalý provoz a 100% zatížení.

- ▶ Zvukově izolovaný šroubový agregát s řemenovým pohonem (Poly V s vysokou odolností) a systémem napínání
- ▶ Tato koncepce vyzdvihuje především energickou efektivitu, nízké náklady na údržbu a snadné ovládání a instalaci kompresoru
- ▶ Standardně dodávaný s elektronickou řídicí jednotkou ET IV s ovládáním tlakového senzoru, které zabrání přetížení motoru, snižuje opotřebení a prodlužuje životnost kompresoru
- ▶ Pomocí řízení lze nastavit čas doběhu a tím jej individuálně přizpůsobit dané provozní situaci
- ▶ Standardně dodávaná kontrola směru otáčení zamezí případnému poškození při uvedení kompresoru do provozu
- ▶ Kontrola pracovního tlaku pomocí tlakového senzoru zajišťuje dlouhodobě stabilní provoz – tlakový senzor umožňuje změnit pracovní tlak přímo pomocí elektronického řízení bez mechanických zásahů
- ▶ Počítadlo provozních hodin, které rozlišuje mezi chodem naprázdno a zatížením, umožňuje přesné dodržení intervalů údržby – údržbové upozornění se automaticky zobrazí na displeji po uplynutí daného intervalu
- ▶ Standardně dodávaný s přídatným chladičem, který snižuje potřebu sušení a filtrace stlačeného vzduchu
- ▶ Jednoduchá přístupnost a montáž i demontáž všech důležitých dílů usnadňuje údržbu i servis
- ▶ Snadná montáž i demontáž všech dílů, které podléhají údržbě
- ▶ Díky nízkému hluku při provozu a kompaktním rozměrům můžete tento kompresor ustavit v různých pracovních prostředích
- ▶ Jednoduchá přeprava a snadné ustavení díky rozměrům, které umožňují instalaci kompresoru na standardní paletu



- ▶ Řídicí jednotka ET IV
- ▶ Central STOP



A-PLUS 22-10

- ▶ Optimální přístupnost a jednoduchá montáž i demontáž všech důležitých dílů usnadňuje údržbu i servis

Typ	Max. tlak bar	Dodávané množství l/min	Výkon motoru kW	Hluk dB(A)*	Rozměry (d × š × v) mm	Přípojka G	Objem nádoby l	Hmotnost kg	Obj. číslo	Cena bez DPH
A-PLUS - šroubové kompresory poháněné řemenem (instalace na zem)**										
A-PLUS 18.5-08 (IE3)	8	2 800	18,5	66	1 350 × 800 × 1 130	3/4"	-	350	2093202	224 990 Kč
A-PLUS 18.5-10 (IE3)	10	2 500							2093204	224 990 Kč
A-PLUS 18.5-13 (IE3)	13	2 150							2093206	224 990 Kč
A-PLUS 22-08 (IE3)	8	3 350	22	68			380	2093402	236 990 Kč	
A-PLUS 22-10 (IE3)	10	3 000						2093404	236 990 Kč	
A-PLUS 22-13 (IE3)	13	2 400						2093406	236 990 Kč	
A-PLUS-K - šroubové kompresory poháněné řemenem (instalace na zem s kondenzační sušičkou)**										
A-PLUS 18.5-08 K (IE3)	8	2 800	18,5	66	1 690 × 800 × 1 130	3/4"	-	400	2093242	277 990 Kč
A-PLUS 18.5-10 K (IE3)	10	2 500							2093244	277 990 Kč
A-PLUS 18.5-13 K (IE3)	13	2 150							2093246	277 990 Kč
A-PLUS 22-08 K (IE3)	8	3 350	22	68			430	2093442	288 990 Kč	
A-PLUS 22-10 K (IE3)	10	3 000						2093444	288 990 Kč	
A-PLUS 22-13 K (IE3)	13	2 400						2093446	288 990 Kč	

* Hladina akustického tlaku ve vzdálenosti 1 m dle DIN 45635 T 13 ** Při provozu šroubového kompresoru bez tlakové nádoby doporučujeme použít přepouštěcí ventil – viz příslušenství.

A-PLUS 18.5-10 K

- ▶ Pružné gumové hadice pro vedení oleje
- ▶ Tím je zajištěna vysoká bezpečnost i za vysokých teplot

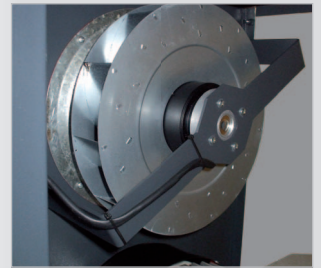

- ▶ Termostaticky řízený radiální ventilátor zajišťuje vysoký chladicí výkon při minimálním hluku

Pístové kompresory

Šroubové kompresory

Příslušenství tlakových stanic

Úprava stlačeného vzduchu

Rozvod stlačeného vzduchu

Pneumatické nářadí

Úspora energie díky kompresorům s frekvenčním měničem

- ▶ V dnešní době je snižování spotřeby energie celosvětovou výzvou díky důsledkům pro životní prostředí.
- ▶ Šroubové kompresory A-PLUS o výkonech 22, 37, 55 a 75 kW jsou také dostupné ve verzi

s regulací otáček, které kombinují vysoký výkon s řešením pro úsporu energie. Níže uvedená grafika ukazuje značné úspory energie při použití kompresoru s variabilními otáčkami.



Použitím frekvenčního měniče, který dynamicky nastavuje hodnotu napětí, frekvence a proudu motoru, můžete přizpůsobit stlačování vzduchu skutečným nárokům na stlačený vzduch bez zbytečných ztrát energie, přičemž vznikají pro uživatele následující výhody:

- ▶ Plynulá regulace otáček motoru a tvorby stlačeného vzduchu slouží k přesnému pokrytí aktuální spotřeby vzduchu.
- ▶ Vzduchový výkon lze nastavit v rozsahu 50 – 100% maximálního výkonu kompresoru.
- ▶ Konstantní a přesná regulace tlaku vzduchu, lze jej nastavit v rozmezí 6 až 10 bar (13 bar na vyžádání).
- ▶ Spotřeba energie je úměrná dodanému stlačenému vzduchu.

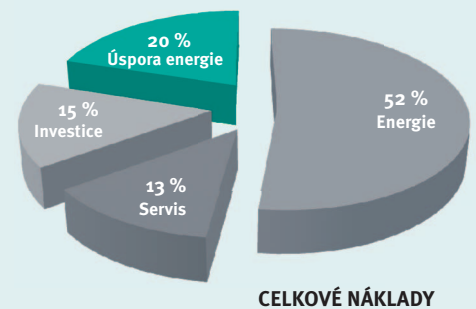
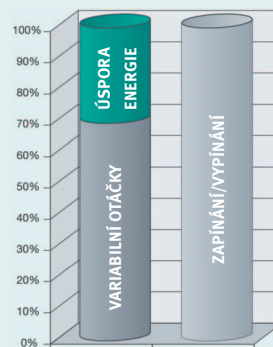

Typ	Max. tlak bar	Dodávané množství l/min	Výkon motoru kW	Hluk dB(A)*	Rozměry (d × š × v) mm	Přípojka G	Objem nádoby l	Hmotnost kg	Obj. číslo	Cena bez DPH
A-PLUS-VS - šroubové kompresory poháněné řemenem (instalace na zem s frekvenčním regulátorem)										
A-PLUS 22-08 VS (IE3)	8	3 350 / 1 350	22	68	1350 × 800 × 1130	3/4"	–	390	2093502	353 990 Kč
A-PLUS 22-10 VS (IE3)	10	3 050 / 1 220	22	68	1690 × 800 × 1130	3/4"	–	440	2093504	404 990 Kč
A-PLUS-VS K - šroubové kompresory poháněné řemenem (instalace na zem s frekvenčním regulátorem a kondenzační sušičkou)										
A-PLUS 22-08 VS K (IE3)	8	3 350 / 1 350	22	68	1350 × 800 × 1130	3/4"	–	390	2093542	404 990 Kč
A-PLUS 22-10 VS K (IE3)	10	3 050 / 1 220	22	68	1690 × 800 × 1130	3/4"	–	440	2093544	404 990 Kč

* Hladina akustického tlaku ve vzdálenosti 1 m dle DIN 45635 T 13 ** Při provozu šroubového kompresoru bez tlakové nádoby doporučujeme použít prepouštěcí ventil – viz příslušenství.

Volitelné příslušenství	Obj. číslo	Cena bez DPH
Oil RotEnergy Plus 46: 3,25 kg / 3,75 l	060000018	3 190 Kč
Oil RotEnergy Plus 46: 16 kg / 18,5 l	060000007	13 490 Kč



Řada A-K-MAX – přímo spojené šroubové kompresory pro trvalý provoz a 100% zatížení.

- ▶ Přímý spojený koaxiální šroubový kompresor je plně bezúdržbový při maximální energetické efektivitě
- ▶ Standardně dodávaný s elektronickou řídicí jednotkou ET IV s ovládním tlakového senzoru, které zabrání přetížení motoru, snižuje opotřebení a prodlužuje životnost kompresoru
- ▶ Termostaticky řízený radiální ventilátor zajišťuje vysoký chladicí výkon při minimálním hluku
- ▶ IE3 motor „made by ABB“
- ▶ Optimální provozní teplota díky termostaticky řízenému ventilátoru, optimálnímu vedení chladicího vzduchu a velkému výměníku tepla vede k delší životnosti a nižším výkyvům teploty oleje
- ▶ Standardně dodávaný s přidavným chladičem, který snižuje potřebu sušení a filtrace stlačeného vzduchu
- ▶ Počítadlo provozních hodin, které rozlišuje mezi chodem naprázdno a zatížením, umožňuje přesné dodržení intervalů údržby – údržbové upozornění se automaticky zobrazí na displeji po uplynutí daného intervalu
- ▶ Standardně dodávaná kontrola směru otáčení zamezí případnému poškození při uvedení kompresoru do provozu
- ▶ Optimální přístupnost a jednoduchá montáž i demontáž všech důležitých dílů usnadňuje údržbu i servis
- ▶ Kompaktní vnější rozměry usnadňují přepravu a ustavení kompresoru



- ▶ Řídicí jednotka ET IV
- ▶ Central STOP



Obr. A-K-MAX 7,5-10-270F (IE3)



Obr. A-K-MAX 1510 (IE3)

Typ	Max. tlak bar	Dodávané množství l/min	Výkon motoru kW	Hluk dB(A)*	Rozměry (d × š × v) mm	Přípojka G	Objem nádoby l	Hmotnost kg	Obj. číslo	Cena bez DPH
A-K-MAX - přímo spojené šroubové kompresory (instalace na zem)**										
A-K-MAX 5,5-10 (IE3)	10	705	5,5	62	800 × 650 × 860	1/2"	-	160	2095204	99 990 Kč
A-K-MAX 5,5-13 (IE3)	13	450							2095206	101 990 Kč
A-K-MAX 7,5-10 (IE3)	10	1050	7,5	62	800 × 650 × 860	1/2"	-	165	2095404	104 990 Kč
A-K-MAX 7,5-13 (IE3)	13	700							2095406	106 990 Kč
A-K-MAX 1108 (IE3)	8	1 700	11	68	1 000 × 700 × 1 000	3/4"	-	230	2095602	129 990 Kč
A-K-MAX 1110 (IE3)	10	1 550							2095604	129 990 Kč
A-K-MAX 1113 (IE3)	13	1 200	15	68	1 000 × 700 × 1 000	3/4"	-	230	2095606	131 990 Kč
A-K-MAX 1510 (IE3)	10	2 050							2095804	139 990 Kč
A-K-MAX 1513 (IE3)	13	1 700							2095806	141 990 Kč

* Hladina akustického tlaku ve vzdálenosti 1 m dle DIN 45635 T 13 ** Při provozu šroubového kompresoru bez tlakové nádoby doporučujeme použít přepouštěcí ventil - viz příslušenství



Obr. A-K-MAX 7,5-10-500F K (IE3)



- ▶ Provedení „K“ s vestavěnou kondenzační sušičkou včetně automatické odvaděče kondenzátu
- ▶ Tlakový rosny bod 3 °C, okolní teplota 25 °C



▶ Pružné gumové hadice pro vedení oleje zajišťují vysokou bezpečnost i za vysokých teplot

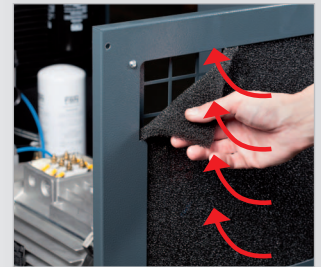

- ▶ Předfiltrací podložka čistí chladicí a sací vzduch, který proudí dovnitř
- ▶ Tím zajišťuje čistotu vnitřního prostoru kompresoru

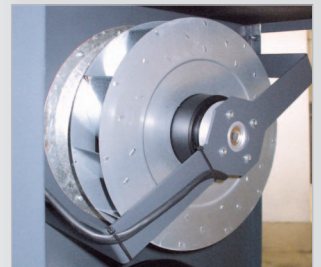

- ▶ Termostaticky řízený radiální ventilátor zajišťuje vysoký chladicí výkon při minimálním hluku

Typ	Max. tlak	Dodávané množství	Výkon motoru	Hluk	Rozměry (d × š × v)	Přípojka	Objem nádoby	Hmotnost	Obj. číslo	Cena bez DPH
	bar	l/min	kW	dB(A)*	mm	G	l	kg		

A-K-MAX - přímo spojené šroubové kompresory s tlakovou nádobou**

A-K-MAX 5,5-10-270F (IE3)	10	705	5,5	62	1280 × 650 × 1540	1/2"	270	255	2095224	129 990 Kč
A-K-MAX 7,5-10-270F (IE3)	10	1 050	7,5		2080 × 650 × 1500			260	2095424	133 990 Kč
A-K-MAX 7,5-10-500F (IE3)	10				305			2095434	139 990 Kč	
A-K-MAX 1108-500F (IE3)	8	1 700	11	2000 × 730 × 1700	3/4"	500	2095632	2095634	164 990 Kč	
A-K-MAX 1110-500F (IE3)	10	1 550					380	2095634	164 990 Kč	
A-K-MAX 1113-500F (IE3)	13	1 200					2095636	169 990 Kč		
A-K-MAX 1510-500F (IE3)	10	2 050	15			400	2095834	2095836	174 990 Kč	
A-K-MAX 1513-500F (IE3)	13	1 700					179 990 Kč			

Typ	Max. tlak	Dodávané množství	Výkon motoru	Hluk	Rozměry (d × š × v)	Přípojka	Objem nádoby	Hmotnost	Obj. číslo	Cena bez DPH
	bar	l/min	kW	dB(A)*	mm	G	l	kg		

A-K-MAX K - přímo spojené šroubové kompresory na tlakové nádoby s vestavěnou kondenzační sušičkou**

A-K-MAX 5,5-10-270F K (IE3)	10	705	5,5	62	1 280 × 650 × 1 540	1/2"	270	290	2095264	164 990 Kč
A-K-MAX 7,5-10-270F K (IE3)	10	1 050	7,5		1 200 × 650 × 1 540			295	2095464	169 990 Kč
A-K-MAX 7,5-10-500F K (IE3)	10				2 000 × 650 × 1 500			340	2095474	174 990 Kč
A-K-MAX 1108-500F K (IE3)	8	1 700	11	2 000 × 730 × 1 700	3/4"	500	2095672	2095674	204 990 Kč	
A-K-MAX 1110-500F K (IE3)	10	1 550					422	2095674	204 990 Kč	
A-K-MAX 1113-500F K (IE3)	13	1 200					2095676	209 990 Kč		
A-K-MAX 1510-500F K (IE3)	10	2 050	15			442	2095874	2095876	214 990 Kč	
A-K-MAX 1513-500F K (IE3)	13	1 700					219 990 Kč			

*Hladina akustického tlaku ve vzdálenosti 1 m dle DIN 45635 T 13 **Při provozu šroubového kompresoru bez tlakové nádoby doporučujeme použít přepouštěcí ventil – viz příslušenství

Volitelné příslušenství	Obj. číslo	Cena bez DPH
Olej RotEnergy Plus 46: 3,25 kg / 3,75 l	0600000018	3 190 Kč
Olej RotEnergy Plus 46: 16 kg / 18,5 l	0600000007	13 490 Kč
Přepouštěcí ventil (doporučujeme při provozu šroubového kompresoru bez tlakové nádoby)	2089910	11 190 Kč



Příslušenství kompresorů



Tlakové nádoby dle AD 2000 / bez armatur / 11 a 16 bar

- ▶ Se všemi nástavci pro montáž armatur, vstupů a výstupů
- ▶ Vnější i vnitřní žárové pozinkování
- ▶ Vyrobeny dle ES směrnice 87/404/EHS nebo DGRL 97/23/ES - AD 2000, Modul: H / H 1
- ▶ Provozní podmínky dle AD 2000 - S1 (10/2000) = Kolísání tlaku v pásmu 20 %

**Žárově zinkované tlakové nádoby.
Záruka 15 let
proti prorezavění.**



Stojící tlakové nádoby

Typ	Tlak bar	Objem l	Připojky	Kontrolní otvor	Rozměry mm	Hmotnost kg	Obj. číslo	Cena bez DPH
DB VZ 50/11 V	11	50	3 × 1", 2 × 3/4"	Zátka	276 × 276 × 1 000	25	2500618	11 990 Kč
DB VZ 50/16 V	16	50	3 × 1", 2 × 3/4"	Zátka	276 × 276 × 1 000	25	2500818	14 990 Kč
DB VZ 90/11 V	11	90	2 × 2", 3 × 1/2", 2 × 3/8", 1 × 1/4"	Zátka	360 × 360 × 1 150	40	2500620	15 290 Kč
DB VZ 90/16 V	16	90	2 × 2", 3 × 1/2", 2 × 3/8", 1 × 1/4"	Zátka	360 × 360 × 1 150	40	2500820	17 290 Kč
DB VZ 150/11 V	11	150	2 × 1 1/2", 4 × 1 1/4", 1 × 1", 2 × 1/2"	Ruční	450 × 450 × 1 200	65	2500623	18 990 Kč
DB VZ 150/16 V	16	150	2 × 1 1/2", 4 × 1 1/4", 1 × 1", 2 × 1/2"	Ruční	450 × 450 × 1 200	80	2500823	22 390 Kč
DB VZ 250/11 V	11	250	2 × 1 1/2", 4 × 1 1/4", 1 × 1", 2 × 1/2"	Ruční	630 × 590 × 1 370	110	2500625	21 490 Kč
DB VZ 250/16 V	16	250	2 × 1 1/2", 4 × 1 1/4", 1 × 1", 2 × 1/2"	Ruční	630 × 590 × 1 370	120	2500825	25 190 Kč
DB VZ 500/11 V	11	500	2 × 1 1/2", 4 × 1 1/4", 1 × 1", 2 × 1/2"	Ruční	690 × 640 × 1 950	150	2500650	31 790 Kč
DB VZ 500/16 V	16	500	2 × 1 1/2", 4 × 1 1/4", 1 × 1", 2 × 1/2"	Ruční	690 × 640 × 2 000	180	2500850	35 590 Kč
DB VZ 750/11 V	11	750	2 × 1 1/2", 4 × 1 1/4", 1 × 1", 2 × 1/2"	Ruční	850 × 800 × 2 060	200	2500675	40 990 Kč
DB VZ 750/16 V	16	750	2 × 1 1/2", 4 × 1 1/4", 1 × 1", 2 × 1/2"	Ruční	850 × 800 × 2 060	275	2500875	42 990 Kč
DB VZ 1000/11 V	11	1 000	1 × 1", 1 × 1 1/2", 4 × 2", 3 × 1/2"	Ruční	920 × 850 × 2 380	315	2500680	46 990 Kč
DB VZ 1000/16 V	16	1 000	1 × 1", 1 × 1 1/2", 4 × 2", 3 × 1/2"	Ruční	920 × 850 × 2 380	380	2500880	57 990 Kč
DB VZ 2000/11 V	11	2 000	2 × 2", 4 × 2 1/2", 3 × 1/2"	Ruční	1 220 × 1 130 × 2 530	500	2500700	92 990 Kč
DB VZ 2000/16 V	16	2 000	2 × 2", 4 × 2 1/2", 3 × 1/2"	Ruční	1 220 × 1 130 × 2 520	620	2500900	115 990 Kč
DB VZ 5000/11 V	11	5 000	4 × 2 1/2", 2 × 1", 3 × 1/2"	Průlezný	1 520 × 1 440 × 3 730	1 070	2500730	211 990 Kč
DB VZ 5000/16 V	16	5 000	4 × 2 1/2", 2 × 2", 3 × 1/2"	Průlezný	1 520 × 1 520 × 3 740	1 430	2500930	241 990 Kč



Ležící tlakové nádoby, objem 50 a 90 l, se všemi nástavci pro montáž armatur, vstupů a výstupů

Typ	Tlak bar	Objem l	Připojky	Kontrolní otvor	Rozměry mm	Hmotnost kg	Obj. číslo	Cena bez DPH
DB VZ 50/11 H	11	50	2 × 1", 3 × 1/2"	Zátka	900 × 276 × 276	26	2500619	12 390 Kč
DB VZ 50/16 H	16	50	2 × 1", 3 × 1/2"	Zátka	900 × 276 × 276	36	2500819	15 190 Kč
DB VZ 90/11 H	11	90	2 × 2", 3 × 1/2"	Zátka	900 × 360 × 360	37	2500622	15 290 Kč
DB VZ 90/16 H	16	90	2 × 2", 3 × 1/2"	Zátka	900 × 360 × 360	36	2500822	17 690 Kč
DB VZ 150/11 H	11	150	2 × 2", 3 × 1/2"	Zátka	1 050 × 450 × 450	70	2500624	18 990 Kč
DB VZ 150/16 H	16	150	2 × 2", 3 × 1/2"	Zátka	1 050 × 450 × 450	95	2500824	22 390 Kč
DB VZ 250/11 H	11	250	2 × 1 1/2", 3 × 1/2"	Ruční	1 490 × 570 × 640	100	2500626	21 490 Kč
DB VZ 250/16 H	16	250	2 × 1 1/2", 3 × 1/2"	Ruční	1 500 × 570 × 670	120	2500826	25 190 Kč
DB VZ 500/11 H	11	500	2 × 1 1/2", 1 × 1 1/4", 2 × 1/2"	Ruční	1 870 × 670 × 710	150	2500651	31 790 Kč
DB VZ 500/16 H	16	500	2 × 1 1/2", 1 × 1 1/4", 2 × 1/2"	Ruční	1 870 × 670 × 740	150	2500851	35 590 Kč
DB VZ 750/11 H	11	750	2 × 1 1/2", 1 × 1 1/4", 2 × 1/2"	Ruční	1 950 × 820 × 860	210	2500676	40 990 Kč
DB VZ 750/16 H	16	750	2 × 1 1/2", 1 × 1 1/4", 2 × 1/2"	Ruční	1 950 × 820 × 890	280	2500876	42 990 Kč
DB VZ 1000/11 H	11	1 000	2 × 1 1/2", 1 × 1 1/4", 2 × 1/2"	2 × Ruční	2 220 × 870 × 900	300	2500681	46 990 Kč
DB VZ 1000/16 H	16	1 000	2 × 1 1/2", 1 × 1 1/4", 2 × 1/2"	2 × Ruční	2 220 × 870 × 940	380	2500881	57 990 Kč
DB VZ 2000/11 H	11	2 000	4 × 2", 1 × 1" 1 × 3/4", 2 × 1/2"	2 × Ruční	2 370 × 1 100 × 1 360	480	2500701	92 990 Kč
DB VZ 2000/16 H	16	2 000	4 × 2", 1 × 1" 1 × 3/4", 2 × 1/2"	2 × Ruční	2 370 × 1 100 × 1 360	620	2500901	115 990 Kč
DB VZ 5000/11 H	11	5 000	2 × 2", 2 × 1 1/2", 1 × 1", 1 × 3/4", 2 × 1/2"	Průlezný	3 560 × 1 400 × 1 650	1 020	2500731	211 990 Kč
DB VZ 5000/16 H	16	5 000	2 × 2", 2 × 1 1/2", 1 × 1", 1 × 3/4", 2 × 1/2"	Průlezný	3 560 × 1 400 × 1 650	1 360	2500931	241 990 Kč

Sada armatur (pojistný ventil, manometr, kontrolní trojcestný kohout s přírubou, vypouštěcí kohout)

Určeno pro nádoby	Tlak (bar)	Připojka	Obj. číslo	Cena bez DPH
Do 750 l	11	1/2"	2500611	2 990 Kč
Od 1 000 l	11	1"	2500612	3 990 Kč
Do 750 l	16	1/2"	2500616	2 990 Kč
Od 1 000 l	16	1"	2500617	3 990 Kč



Programovatelný ventil – ušetřete stlačený vzduch i energii

- ▶ Po skončení pracovního dne uzavřením ventilu oddělí stlačený vzduch v tlakové nádobě od zbytku systému, takže nedochází ke tlakovým ztrátám
- ▶ Automaticky se zapíná a vypíná při nastaveném začátku směny, resp. jejím konci
- ▶ Týdenní program s možností nastavení více směn za den
- ▶ Pomalé otevírání/zavírání kulového ventilu (30 vteřin u G1, resp. 105 vteřin u G2) zamezuje tlakovým rázům
- ▶ S FPM těsněním a koulí z ušlechtilé oceli
- ▶ Pozinkované měděné tělo ventilu
- ▶ 24. hodinový časovač
- ▶ Provozní teplota: 0°C až + 60°C
- ▶ Provozní napětí: 115 V nebo 240 V AC/DC 50/60 Hz
- ▶ Spotřeba elektrického proudu: 7 W během přepínání
- ▶ Max. teplota. 50°C okolní teplota, 100°C teplota média
- ▶ Rozsah tlaku: 0 až 16 bar
- ▶ Krytí: IP 54



Programovatelný ventil G1



Programovatelný ventil G2

Typ	Obj. číslo	Cena bez DPH
Programovatelný ventil G1, 1" vnitřní	2150001	5 590 Kč
Programovatelný ventil G2, 2" vnitřní	2150003	11 990 Kč

Dálkové ovládání pro programovatelný ventil

- ▶ Vhodné pro 2150001 a 2150003



Typ	Obj. číslo	Cena bez DPH
Dálkové ovládání, kabel 5 m	2150002	3 990 Kč

Elektromagnetické odlehčení při rozběhu 24 V AC

Pro kompresory s výkonem 4 kW a spínačem hvězda-trojúhelník

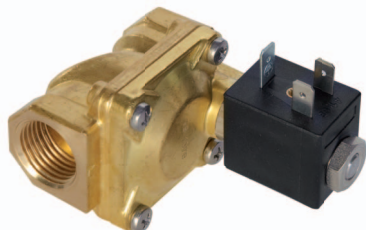

Typ	Obj. číslo	Cena bez DPH
Bez proudu uzavřený	2506015	1 329 Kč
Bez proudu otevřený	2506017	1 479 Kč

AIRCRAFT přepínač dvou kompresorů

- ▶ Pro řízení dvou kompresorů o výkonu 4,0 – 5,5 kW
- ▶ Střídání kompresorů pro základní a špičkovou spotřebu vzduchu
- ▶ Dvě počítadla provozních hodin
- ▶ Tlakový senzor 0 – 16 bar
- ▶ Nastavitelná ochrana motoru
- ▶ Nastavitelný spínací tlak
- ▶ Včetně nastavení pro odlehčovací ventil 24 V DC (např. magnetický ventil, obj. číslo 2506016 – není součástí dodávky)
- ▶ Možnost připojení pojistného tlakového spínače (např. Condor MDR2, obj. číslo 2506214 – není součástí dodávky)



Typ	Obj. číslo	Cena bez DPH
Přepínač dvou kompresorů	2506020	22 390 Kč

Spínač hvězda-trojúhelník 400 V

- ▶ Včetně kabelu pro připojení ke kompresoru
- ▶ Uzavíratelný kryt, krytí IP 54
- ▶ S počítadlem provozních hodin
- ▶ Provozujte pouze s kompresorem s elektromagnetickým odlehčením při rozběhu, obj. číslo 2506015



Typ	Obj. číslo	Cena bez DPH
Spínač hvězda-trojúhelník 400 V pro motory 5,5 a 7,5 kW	2506010	15 990 Kč

AIRCRAFT řízení pro dva kompresory

- ▶ Pro postupné zapínání a vypínání dvou kompresorů
- ▶ Při údržbě jednoho agregátu lze kompresor pohánět druhým agregátem
- ▶ Funkce řízení: nastavení časového zpoždění, relé pro případ přetížení, počítadlo provozních hodin každého agregátu, zvláštní vypínání obou agregátů



Typ	Obj. číslo	Cena bez DPH
Tandem řízení	2506013	9 690 Kč

Tlakový spínač NEMA

- ▶ Přípojka pro hadičku (ø 6 mm) odlehčovacího ventilu
- ▶ Maximální spínací proud 20 A



Typ	Obj. číslo	Cena bez DPH
Tlakový spínač NEMA 230 V / 12 bar, 1 × 1/4"	220201	579 Kč
Tlakový spínač NEMA 230 V / 12 bar, 4 × 1/4"	220204	599 Kč
Tlakový spínač NEMA 400 V / 12 bar, 1 × 1/4"	220401	629 Kč
Tlakový spínač NEMA 400 V / 12 bar, 4 × 1/4"	220404	649 Kč

Tlakový spínač CONDOR

- ▶ Nastavitelný vypínací tlak, včetně použití ochrany motoru
- ▶ Třípólový vypínač a odlehčovací ventil při rozběhu



Typ	Obj. číslo	Cena bez DPH
MDR 2: 11 bar, 230 V, přípojka k nádobě 3/8", 3 × 1/4" horizontální, pro elektromotory do 2,2 kW	210302	659 Kč
MDR 4: 8 – 16 bar, 400 V, přípojka 4 × 1/4", přednastavený na 7,8 až 9,8 bar, max. 16 bar, max. 16 A.	2506300	829 Kč
MDR 3: 11 bar, 4 – 6,3 A, 3 × 1/4" horizontální přípojky, 1 × 3/8" vertikální	210303	2 190 Kč
MDR 3: 11 bar, 6,3 – 10 A, 1 × 3/8" vertikální přípojka	210314	2 190 Kč
MDR 3: 11 bar, 6,3 – 10 A, 3 × 1/4" horizontální přípojky, 1 × 3/8" vertikální	210304	2 190 Kč
MDR 3: 11 bar, 10 – 16 A, 3 × 1/4" horizontální přípojky, 1 × 3/8" vertikální	210305	2 190 Kč
MDR 3: 11 bar, 16 – 20 A, 3 × 1/4" horizontální přípojky, 1 × 3/8" vertikální	210306	2 190 Kč
MDR 3: 16 bar, 10 – 16 A, 3 × 1/4" horizontální přípojky, 1 × 3/8" vertikální	2506307	2 369 Kč

Náhradní kryt pro tlakový spínač s počítadlem provozních hodin



Typ	Obj. číslo	Cena bez DPH
Náhradní kryt pro spínač CONDOR MDR 3 s počítadlem hodin	2506301	1 990 Kč

Pojistný ventil TÜV

Novinka

- ▶ Provedení TÜV, nastavený přímo od výrobce
- ▶ Průměr 6 mm, bez kontrolního odfuku
- ▶ Made in Italy



Typ	Obj. číslo	Cena bez DPH
8 bar, 1/4", TÜV, 2 513 l/min	220208	259 Kč
10 bar, 1/4", TÜV, 2 307 l/min	220210	259 Kč
11 bar, 1/4", TÜV, 2 513 l/min	220211	259 Kč
16 bar 1/4", TÜV, 3 574 l/min	220216	259 Kč

Pojistný ventil CE

Novinka

- ▶ Provedení CE, nastavený přímo od výrobce
- ▶ Průměr 6 mm, kroužek pro kontrolní odfuk
- ▶ Made in Italy



Typ	Obj. číslo	Cena bez DPH
8 bar, 1/4", CE, 2 001 l/min	220241	199 Kč
8,3 bar, 1/4", CE, 2 076 l/min	220242	199 Kč
10 bar, 1/4", CE, 2 456 l/min	220243	199 Kč
10,3 bar 1/4" CE, 2 519 l/min	220244	199 Kč

Pojistný ventil PROFÍ

- ▶ Provedení TÜV, nastavený přímo od výrobce
- ▶ Průměr 10 mm
- ▶ Matice pro kontrolní odfuk
- ▶ Made in Germany



8 bar, 1/4", 3 533 l/min	220308	499 Kč
10 bar, 1/4", 4 333 l/min	220310	499 Kč
10 bar, 3/8", 4 333 l/min	220220	499 Kč
11 bar, 1/4", 4 733 l/min	220311	499 Kč
11 bar, 3/8", 4 733 l/min	220222	499 Kč
16 bar, 1/4", 6 733 l/min	220316	499 Kč
16 bar, 3/8", 6 733 l/min	220224	499 Kč

Pojistný ventil kategorie 4, CE 97/23

Novinka

- ▶ Provedení CE, nastavený přímo od výrobce
- ▶ Průměr 6 mm
- ▶ Kroužek pro kontrolní odfuk
- ▶ Made in Italy



10 bar, 1/4", 1 170 l/min	2507210	499 Kč
13 bar, 1/4", 3 070 l/min	2507213	489 Kč
15 bar, 1/4", 4 400 l/min	2507215	499 Kč

Zpětné ventily s přípojkou pro 6 mm odlehčovací vedení, poniklované



Typ	Obj. číslo	Cena bez DPH
3/8" vnější × 3/8" vnější, 16 bar	220138	219 Kč
1/2" vnitřní × 3/8" vnější, 16 bar	220105	299 Kč
1/2" vnější × 1/2" vnější, 16 bar	220113	329 Kč
1/2" vnější × 3/8" vnější, 16 bar	220110	299 Kč
1/2" vnitřní × 1/2" vnější, 16 bar	220114	329 Kč
3/4" vnější × 3/4" vnější, 16 bar	220117	369 Kč
3/4" vnitřní × 3/4" vnější, 16 bar	220120	699 Kč

Vypouštěcí ventil kondenzátu



Typ	Obj. číslo	Cena bez DPH
1/4"	2507307	69 Kč
3/8"	2507310	75 Kč

Manometr



Typ	Obj. číslo	Cena bez DPH
Ø 40 mm, 1/8" zadní, 10 bar	2506440	179 Kč
Ø 50 mm, 1/8" spodní, 10 bar	2506451	179 Kč
Ø 50 mm, 1/4" spodní, 10 bar	2506452	179 Kč
Ø 50 mm, 1/4" zadní, 16 bar	2506450	179 Kč
Ø 63 mm, 1/4" zadní, 10 bar	2506460	219 Kč
Ø 63 mm, 1/4" zadní, 15 bar	2506465	269 Kč

Kulový ventil

- ▶ Vhodný pro stlačený vzduch s úplně volným průtokem
- ▶ Odolný teplotám od -20° C do +180° C

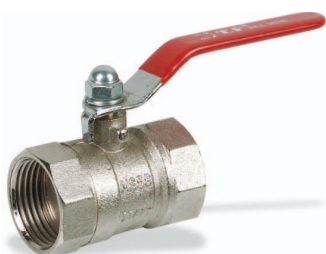

Typ	Obj. číslo	Cena bez DPH
R 3/8" vnitřní x 3/8" vnitřní	2507710	139 Kč
R 3/8" vnitřní x 3/8" vnější	2507711	179 Kč
R 1/2" vnitřní x 1/2" vnitřní	2507712	189 Kč
R 1/2" vnitřní x 1/2" vnější	2507714	209 Kč
R 3/4" vnitřní x 3/4" vnitřní	2507715	259 Kč
R 3/4" vnitřní x 3/4" vnější	2507716	299 Kč
R 1" vnitřní x 1" vnitřní	2507720	499 Kč
R 1" vnitřní x 1" vnější	2507721	499 Kč
R 1 1/4" vnitřní x 1 1/4" vnitřní	2507725	699 Kč
R 1 1/4" vnitřní x 1 1/4" vnější	2507726	699 Kč
R 1 1/2" vnitřní x 1 1/2" vnitřní	2507730	999 Kč
R 1 1/2" vnitřní x 1 1/2" vnější	2507731	999 Kč
R 2" vnitřní x 2" vnější	2507741	1 599 Kč

Tlumič pro elektromagnetické odlehčení při rozběhu

- ▶ Ze slinutého bronzu



Typ	Obj. číslo	Cena bez DPH
Tlumič 3/8"	2255673M	229 Kč

Servisní sady pro šroubové kompresory



Typ	Obj. číslo	Cena bez DPH
A-MICRO		
A-PLUS 7,5 kW		
A-PLUS 11 – 15 kW		
A-PLUS 18,5 – 22 kW		
A-K-MAX 5,5 – 7,5 kW		
A-K-MAX 11 – 15 kW		

Těsnící teflonová páska



Typ	Obj. číslo	Cena bez DPH
12 m x 12 mm x 0,1 mm, 60 g/m ²	2500020	29 Kč

Tekutý těsnící prostředek, střední pevnost pro mezery 0,05 – 0,25 mm



Typ	Obj. číslo	Cena bez DPH
Tekutý těsnící prostředek, 10 g	2500022	249 Kč
Tekutý těsnící prostředek, 50 g	2500023	719 Kč
Tekutý těsnící prostředek, 250 g	2500024	1 819 Kč

Nivelační prvky



Typ	Obj. číslo	Cena bez DPH
SE 1 - 120 x 32 x 100 mm / M12, 1 ks	3381012	699 Kč
SE 2 - 100 x 38 mm / M10, 1 ks	2505640	519 Kč
SE 3 - 70 x 38 mm / 2 x M10, 1 ks	2505650	399 Kč
SE 4 - 30 x 20 mm / 2 x M8, 1 ks	2505630	89 Kč

Pojezdová kola



Typ	Obj. číslo	Cena bez DPH
Kolo z PU pěny 260 x 20 mm	2505629	500 Kč
Říditelné kolo s kovovou brzdou	2505562	229 Kč
Podvozek, rozchod 460 mm pro 50 l nádoby	2500966	139 Kč
Podvozek, rozchod 495 mm pro 100 l nádoby	2500967	159 Kč
Podvozek, rozchod 675 mm pro 200 l nádoby	2500968	169 Kč
Starlock víčko, 20 mm	2505505	39 Kč

Pancéřové hadice

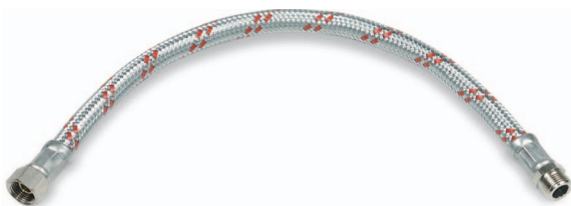

Typ	Obj. číslo	Cena bez DPH
3/8" x 400 mm	2507610	189 Kč
3/8" x 570 mm	2507612	249 Kč
1/2" x 500 mm	2507615	259 Kč
1/2" x 1 500 mm	2507617	529 Kč
3/4" x 550 mm	2507621	479 Kč
3/4" x 630 mm	2507622	519 Kč
3/4" x 800 mm	2507624	629 Kč
3/4" x 1 500 mm	2507625	799 Kč

Řemenice klínového řemene



Typ	Obj. číslo	Cena bez DPH
A 110 x 24 (řada 401)	2504100	399 Kč
SPZ 110 x 28 (řada 703/13, 703/15)	2504112	529 Kč
A 120 x 24 (řada 403)	2504120	529 Kč
SPZ 120 x 28 (řada 703/10)	2504122	529 Kč
SPB 130 x 28 (řada 753/15, 903/15)	2504131	999 Kč
SPB 160 x 28 (řada 1003)	2504161	1 049 Kč
A 140 x 24 (řada 503)	2504140	769 Kč
SPZ 170 x 28 (řada 853)	2504172	999 Kč
SPB 180 x 28	2504181	1 099 Kč
SPB 200 x 28 (řada 1253)	2504201	1 241 Kč
A 160 x 28 s dvěma drážkami	2505160	1 449 Kč
A 170 x 24	2505170	1 299 Kč
A 180 x 28 s dvěma drážkami	2505180	1 349 Kč

Ozubený klínový řemen



Pro kompresory s datem výroby od 08/2009	Obj. číslo	Cena bez DPH
AX 43 (řada 401, 403)	2505208	649 Kč
AX 45,5	2505210	649 Kč
AX 50 (řada 503)	2505214	549 Kč
XPB 1900 (řada 1003, 1253, 753/15, 903/15)	2505218	749 Kč
XPZ 1500	2505221	469 Kč
XPZ 1600 (řada 703, 853)	2505224	499 Kč

Pro kompresory s datem výroby do 08/2009	Obj. číslo	Cena bez DPH
AX 53, 13 x 1 346 (A350/400 230 V)	2505353	299 Kč
AX 54, 13 x 1 375 (A320/400/Gamma 603)	2505354	519 Kč
AX 60	2505360	329 Kč
AX 62, 13 x 1 575 (A 603)	2505362	329 Kč
AX 70, 13 x 1 775 (A 723/823)	2505370	369 Kč

Kovová ochranná mříž

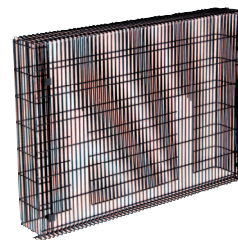

Typ	Obj. číslo	Cena bez DPH
570 x 780 (pro stacionární kompresory)	2501211	2 590 Kč
380 x 600 (pro 50 l tlakové nádoby)	2501215	1 370 Kč
470 x 730 (pro 100 l tlakové nádoby)	2501218	2 090 Kč

Motory



Typ	Obj. číslo	Cena bez DPH
1,5 kW / 230 V s ochranou	2502151	5 190 Kč
1,8 kW / 230 V s ochranou	2502181	5 690 Kč
1,8 kW / 400 V	2502183	6 490 Kč
2,2 kW / 230 V s ochranou	2502221	6 590 Kč
2,2 kW / 400 V	2502222	3 090 Kč
3,0 kW / 400 V	2502302	8 190 Kč
4,0 kW / 400 V	2502402	10 990 Kč
5,5 kW / 400 V	2502553	12 990 Kč
7,5 kW / 400 V	2502753	14 690 Kč
11 kW / 400 V	2502853	25 990 Kč

Ochrana motoru



Typ	Obj. číslo	Cena bez DPH
Ochrana motoru 2-fázová, 4 A	2506504	509 Kč
Ochrana motoru 2-fázová, 7 A	2506507	509 Kč
Ochrana motoru 2-fázová, 10 A	2506510	749 Kč
Ochrana motoru 1-fázová, 10 A	2506610	269 Kč
Ochrana motoru 1-fázová, 12 A	2506612	269 Kč
Ochrana motoru 1-fázová, 14 A	2506614	269 Kč

Oleje



Typ	Obj. číslo	Cena bez DPH
Olej pro pístové kompresory, 1 l	2500012	269 Kč
Olej pro pístové kompresory, 5 l	2500015	1 129 Kč
Olej pro pístové kompresory SILENCE, 0,5 l	2500016	699 Kč
Olej RotEnergy Plus 46: 3,25 kg / 3,75 l	0600000018	3 190 Kč
Olej RotEnergy Plus 46: 16 kg / 18,5 l	0600000007	13 490 Kč

Agregáty s ventilátorem



MK 102 – MK 103

MK 113

BK 119

BK 120

Typ	Tlak bar	Válce/stupně	Potřebný motor kW	Sací výkon l/min	Otáčky ot/min	Hmotnost kg	Obj. číslo	Cena bez DPH
MK 102	10	2/1	1,8	235	1 040	9	2501302	6 490 Kč
MK 103	10	2/1	2,2	365	1 370	9,5	2501303	7 490 Kč
MK 113	10	2/1	4	556	1 440	18,3	2501312	9 990 Kč
BK 119	10	2/2	5,5	840	1 250	34	2501319	22 990 Kč
BK 120	10	2/2	7,5	1 080	1 100	54,3	2501321	35 990 Kč

Agregáty s přímo připojeným motorem a ventilátorem

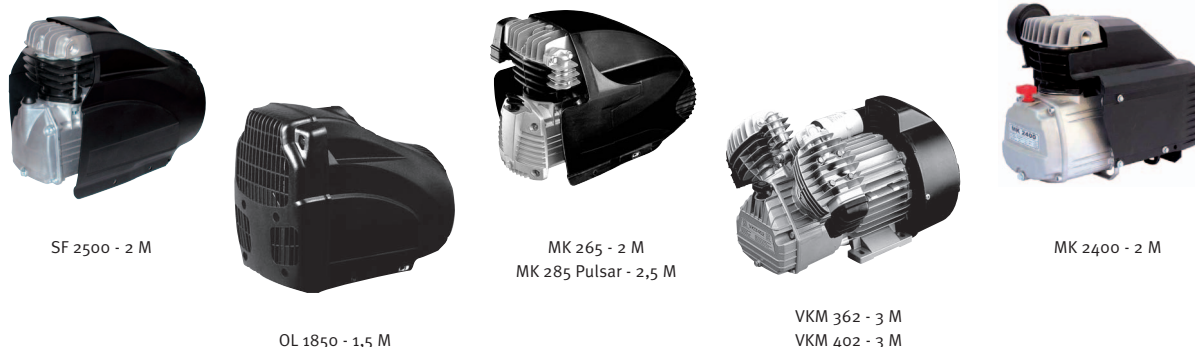

SF 2500 - 2 M

OL 1850 - 1,5 M

MK 265 - 2 M
MK 285 Pulsar - 2,5 M

VKM 362 - 3 M
VKM 402 - 3 M

MK 2400 - 2 M

Typ	Tlak bar	Válce/stupně	Výkon motoru kW	Sací výkon l/min	Otáčky ot/min	Hmotnost kg	Obj. číslo	Cena bez DPH
Jednofázové, olejové mazání								
MK 97/15 - 0,75 M	15	1	0,55	87	1420	12,8	2501370	9 290 Kč
MK 2400 - 2 M	8	1	1,5	170	2850	10	2501420	4 990 Kč
OL 1850 - 1,5 M	8	1	1,1	179	2850	7	2501361	4 990 Kč
SF 2500 - 2 M	8	1	1,5	185	2850	10,7	2501390	3 090 Kč
MK 265 - 2 M	10	1	1,5	250	2850	13,3	2501411	9 290 Kč
MK 285 - 2,5 M	10	1	1,8	260	2850	14,5	2501381	9 190 Kč
VKM 362 - 3 M	10	2-V	2,2	310	1420	23,6	2501330	23 990 Kč
VKM 402 - 3 M	10	2-V	2,2	400	2850	21,5	2501440	20 490 Kč

Náhradní díly

Agregát	Díl	Obj. číslo	Cena bez DPH
MK 102	Ventilová deska	0250130217	1 089 Kč
	Vzduchový filtr	0250130219	40 Kč
	Sada těsnění	0250130224	809 Kč
MK 103	Ventilová deska	0250130317	1 990 Kč
	Vzduchový filtr	0250131231	219 Kč
	Sada těsnění	0250130324	869 Kč
MK 113	Ventilová deska	0250131228	2 890 Kč
	Vzduchový filtr	0250131231	219 Kč
	Sada těsnění	0250131239	1 089 Kč
MK 102, 103, 113	Odlehčovací ventil, 1/4", 2,2 bar	0250130221	99 Kč
	BK 119	Ventilová deska	0250131925
BK 119	Vzduchový filtr Ø 65 mm	0250131928	619 Kč
	Sada těsnění	0250131940	40 Kč

Agregát	Díl	Obj. číslo	Cena bez DPH
BK 120	Ventilová deska	0250132042	11 990 Kč
	Vzduchový filtr	0250132163E	779 Kč
	Sada těsnění	0250132164	2 590 Kč
BK 119, 120	Pojistný ventil – vysoký tlak	0250131931	189 Kč
BK 119, 120	Pojistný ventil – nízký tlak	0250131934	189 Kč
VKM 362 3M	Ventilová deska	0250140006	40 Kč
	Sada těsnění	0250133062	1 149 Kč
	Vzduchový filtr	0250134013	36 Kč
VKM 320 3M bezolejový	Ventilová deska	0413175002	299 Kč
	Sada těsnění	0250134029	869 Kč
	Vzduchový filtr	0250134013	36 Kč

Třídy kvality stlačeného vzduchu dle DIN ISO 8573

Třídy kvality stlačeného vzduchu dle DIN ISO 8573-1 usnadňují uživateli výběr jednotlivých komponentů dle požadavků. Tato norma je založena na údajích výrobce, které umožňují dosáhnout jednotlivých úrovní čistoty stlačeného vzduchu.

Norma DIN ISO 8573-1 definuje třídy kvality stlačeného vzduchu ve vztahu k následujícím parametrům:

Obsah oleje

Zbytkové množství aerosolů a uhlovodíků, které smí být obsaženo ve stlačeném vzduchu.

Velikost a hustota částic

Velikost a koncentrace pevných částic, které smí být obsaženy ve stlačeném vzduchu.

Tlakový rosný bod

Teplota, na kterou je možné stlačený vzduch zchladit, aniž by došlo ke kondenzaci obsažené vodní páry. Tlakový rosný bod se mění v závislosti na tlaku.

Třída	Částice (nečistoty)		Voda (kondenzát)		Olej
	Max. velikost částic μm	Max. hustota částic mg/m ³	Tlakový rosný bod °C	Obsah vody g/m ³	Obsah oleje mg/m ³
0	< 0,1	< 0,1	> -70 °C	< 0,003	< 0,01
1	0,1	0,1	-70 °C	0,003	0,01
2	1	1	-40 °C	0,11	0,1
3	5	5	-20 °C	0,88	1
4	15	15	+3 °C	6	5
5	40	40	+7 °C	7,8	25
6	> 40	> 40	+10 °C	9,4	> 25
7	-	-	> +10 °C	> 9,4	-



Regulátory tlaku / úpravné jednotky



Regulátor tlaku DR Ac 1/4", 12 bar*	2316050	509 Kč
Manometr Ø 40 mm, závit 1/8", zadní	2506440	179 Kč

Regulátor tlaku DR Ac 1/2", 12 bar*	2316250	939 Kč
Manometr Ø 40 mm, závit 1/8", zadní	2506440	179 Kč



Regulátor tlaku s filtrem FDR Ac 1/4", 12 bar*	2316000	1 099 Kč
Náhradní nádobka AC 1/4"	2316001	399 Kč
Manometr Ø 40 mm, závit 1/8", zadní	2506440	179 Kč

Regulátor tlaku s filtrem FDR Ac 1/2", 12 bar*	2316200	1 389 Kč
Náhradní nádobka AC 1/2"	2316201	569 Kč
Manometr Ø 40 mm, závit 1/8", zadní	2506440	179 Kč



Olejový přimazávač NÖ Ac 1/4", 12 bar*	2316060	749 Kč
Náhradní nádobka Ac 1/4"	2316061	369 Kč

Olejový přimazávač NÖ Ac 1/2", 12 bar*	2316260	989 Kč
Náhradní nádobka Ac 1/2"	2316261	589 Kč



Filtr WA Ac 1/4", 12 bar*	2316070	749 Kč
Filtr WA Ac 1/2", 12 bar*	2316270	979 Kč



Úpravná jednotka WE Ac 1/4", 12 bar*	2316080	2 090 Kč
Úpravná jednotka WE Ac 1/2", 12 bar*	2316280	2 790 Kč

Obsahuje regulátor tlaku s filtrem (manuální odvádění kondenzátu), manometr, olejový přimazávač a dvě rychlospojky.

* Vstupní tlak max. 12 bar



Regulátor tlaku DR Ac 1", 16 bar*	2316350	2 290 Kč
Manometr Ø 40 mm, závit 1/8"	2506440	179 Kč



Regulátor tlaku s filtrem FDR Ac 1", 16 bar*	2316300	3 390 Kč
Náhradní nádobka AC 1"	2316301	1 589 Kč
Manometr Ø 40 mm, závit 1/8"	2506440	179 Kč



Olejový přimazávač NÖ Ac 1", 16 bar*	2316360	2 390 Kč
Náhradní nádobka Ac 1"	2316361	1 559 Kč



Filtr WA Ac 1", 16 bar*	2316370	2 490 Kč
--------------------------------	---------	-----------------



Obrázek ukazuje rozsah dodávky



Příklad použití

Spojovací sada 1"	2316380	989 Kč
Zátka pro závit 1/2"	2151901	23 Kč

* Vstupní tlak max. 16 bar



Regulátor tlaku 1/4", 16 bar*	2314050	849 Kč
Manometr Ø 40 mm, závit 1/8"	2506440	179 Kč

Regulátor tlaku 1/2", 16 bar*	2314250	1 499 Kč
Manometr Ø 40 mm, závit 1/8"	2506440	179 Kč



Regulátor tlaku s filtrem 1/4", 16 bar*	2314000	1 419 Kč
Náhradní nádobka 1/4"	2314001	509 Kč
Manometr Ø 40 mm, závit 1/8"	2506440	179 Kč

Regulátor tlaku s filtrem 1/2", 16 bar*	2314200	2 190 Kč
Náhradní nádobka 1/2"	2314201	599 Kč
Manometr Ø 40 mm, závit 1/8"	2506440	179 Kč



Olejový přimazávač 1/4", 16 bar*	2314060	1 129 Kč
Náhradní nádobka 1/4"	2314061	419 Kč

Olejový přimazávač 1/2", 16 bar*	2314260	1 529 Kč
Náhradní nádobka 1/2"	2314261	509 Kč



Filtr 1/4", 16 bar*	2314070	879 Kč
Filtr 1/2", 16 bar*	2314270	1 329 Kč



Úpravná jednotka 1/4", 16 bar*	2314080	2 490 Kč
Úpravná jednotka 1/2", 16 bar*	2314280	3 790 Kč

Obsahuje regulátor tlaku s filtrem (manuální odvádění kondenzátu), manometr, olejový přimazávač.

* Vstupní tlak max. 16 bar

Vysvětlivky:

Všechny regulátory 1/4"

- ▶ Rozsah regulace: 0,5 – 10 bar
- ▶ Max. vstupní tlak: 12 bar

Všechny regulátory 1/2"

- ▶ Rozsah regulace: 0,5 – 12 bar
- ▶ Max. vstupní tlak: 16 bar

Všechny regulátory 1"

- ▶ Rozsah regulace: 0,5 – 14 bar
- ▶ Max. vstupní tlak: 16 bar



Hadicový přimazávač	2310010	249 Kč
----------------------------	---------	---------------

- ▶ K přímému připojení na hadici před pneumatické nářadí
- ▶ Určený pro nenáročné použití a nízké průtoky vzduchu

Pracovní tlak: max. 6 bar

Vstup: 1/4" vnější

Výstup: 1/4" vnitřní

Hadicový odlučovač kondenzátu	2311900	299 Kč
--------------------------------------	---------	---------------

- ▶ K přímému připojení na hadici před pneumatické nářadí
- ▶ Určený pro nenáročné použití a nízké průtoky vzduchu

Pracovní tlak: max. 6 bar

Vstup: 1/4" vnější

Výstup: 1/4" vnitřní

Cyklónový odlučovač kondenzátu ACKL s automatickým odvaděčem AOK

- ▶ Pro vysoce účinné odlučování většího množství kondenzátu ze systému se stlačeným vzduchem
- ▶ Montáž mezi kompresor a tlakovou nádobu
- ▶ Kryt filtru z eloxovaného hliníku
- ▶ Odlučování kondenzátu (voda, olej) a nečistot pomocí odstředivého zrychlení stlačeného vzduchu
- ▶ **Včetně vypouštěče kondenzátu AOK 20 B – vypouštění kondenzátu pomocí plováku**
- ▶ Lze také vybavit elektronickým odvaděčem kondenzátu

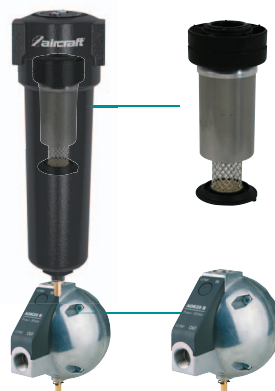

Vypouštěč kondenzátu AOK 20 B



Odlučovač kondenzátu ACKL – max. provozní tlak 16 bar, provozní teplota 1,5 – 65 °C

Model	Objemový proud		Přípojka	Výška	Šířka	Obj. číslo	Cena bez DPH
	m ³ /h	l/min					
	7 bar*			mm	mm		
ACKL 0120B	120	1 980	3/8"	247	88	2053010	3 990 Kč
ACKL 0155B	155	2 557	1/2"	247	88	2053012	4 190 Kč
ACKL 0235B	235	3 877	3/4"	337	88	2053014	4 690 Kč
ACKL 0365B	365	6 022	1"	363	125	2053016	5 790 Kč
ACKL 0770B	770	12 705	1 1/2"	601	125	2053018	6 290 Kč

* Při odlišném provozním tlaku vynásobte prosím uvedený objemový proud opravným faktorem

AIRCRAFT® filtry – optimální kvalita stlačeného vzduchu pro každé použití

Filtry stlačeného vzduchu se používají pro vysoce účinné odstranění pevných částic, vody, oleje, aerosolu, uhlovodíků, pachů a par ze zařízení na stlačený vzduch.

Pro dosažení požadované kvality stlačeného vzduchu je třeba nainstalovat do vedení stlačeného vzduchu filtr, který odstraní všechny druhy pevných i kapalných nečistot ze stlačeného vzduchu.

Výhody kvalitativně lepšího stlačeného vzduchu:

- ▶ Bezpečná filtrace vody, oleje a dalších nečistot
- ▶ Lepší pracovní a výrobní podmínky
- ▶ Prodloužení životnosti připojených strojů a nářadí
- ▶ Lepší kvalita výrobku
- ▶ Ochrana tlakové stanice před nečistotami
- ▶ Nižší potřeba údržby a vyšší produktivita



Jemný filtr – řada AFF

Pro odstranění pevných nečistot do velikosti 1 µm.

Provozní teplota 1,5 – 65 °C, absolutní kvalita stlačeného vzduchu dle ISO 8573-1.

▶ **Včetně filtrační vložky a odpouštěče kondenzátu AOK 16 B**

Model	Objemový proud		Přípojka	Výška	Šířka	Obj. číslo celého filtru	Cena bez DPH	Obj. číslo filtrační vložky	Cena bez DPH
	m ³ /h	l/min							
	7 bar*			mm	mm				
AFF 0060	60	990	3/8"	187	88	2053230	2 990 Kč	2053231	619 Kč
AFF 0078	78	1 300	1/2"	187	88	2053232	3 290 Kč	2053233	799 Kč
AFF 0120	120	1 980	3/4"	257	88	2053234	3 990 Kč	2053235	999 Kč
AFF 0198	197	3 280	1"	263	125	2053236	5 090 Kč	2053237	1 229 Kč
AFF 0335	335	5 580	1"	363	125	2053238	5 990 Kč	2053239	1 749 Kč
AFF 0510	510	8 500	1 1/2"	461	125	2053240	6 990 Kč	2053241	2 090 Kč

* Při odlišném provozním tlaku vynásobte prosím uvedený objemový proud opravným faktorem

Jemný filtr 1 µm



Vypouštěč kondenzátu AOK 16 B

Velmi jemný filtr – řada ASF

Pro odstranění pevných nečistot do velikosti 0,1 µm. Obsah zbytkového oleje až 0,1 mg/m³ při 20°C a 1 bar, provozní teplota 1,5 až 65 °C, absolutní kvalita stlačeného vzduchu dle ISO 8573-1.

▶ **Včetně filtrační vložky a odpouštěče kondenzátu AOK 16 B**

Model	Objemový proud		Přípojka	Výška	Šířka	Obj. číslo celého filtru	Cena bez DPH	Obj. číslo filtrační vložky	Cena bez DPH
	m ³ /h	l/min							
	7 bar*			v mm	v mm				
ASF 0060	60	990	3/8"	187	88	2053330	2 990 Kč	2053331	619 Kč
ASF 0078	78	1 300	1/2"	187	88	2053332	3 290 Kč	2053333	799 Kč
ASF 0120	120	1 980	3/4"	257	88	2053334	3 990 Kč	2053335	999 Kč
ASF 0198	197	3 280	1"	263	125	2053336	5 090 Kč	2053337	1 229 Kč
ASF 0335	335	5 580	1"	363	125	2053338	5 990 Kč	2053339	1 749 Kč
ASF 0510	510	8 500	1 1/2"	461	125	2053340	6 990 Kč	2053341	2 090 Kč

* Při odlišném provozním tlaku vynásobte prosím uvedený objemový proud opravným faktorem

Velmi jemný filtr 0,1 µm



Vypouštěč kondenzátu AOK 16 B

Nanofiltr – řada ANF

Pro odstranění pevných nečistot do velikosti **0,01 µm**. Obsah zbytkového oleje až **0,01 mg/m³** při 20°C a 1 bar, provozní teplota 1,5 až 65 °C, absolutní kvalita stlačeného vzduchu dle ISO 8573-1.

► Pro bezpečné zachycení kondenzátu a částic

► **Včetně filtrační vložky a odpouštěče kondenzátu AOK 16 B**

Model	Objemový proud		Přípojka	Výška	Šířka	Obj. číslo celého filtru	Cena bez DPH	Obj. číslo filtrační vložky	Cena bez DPH
	m ³ /h	l/min							
7 bar*									
ANF 0060	60	990	3/8"	187	88	2053430	2 990 Kč	2053431	619 Kč
ANF 0078	78	1 300	1/2"	187	88	2053432	3 290 Kč	2053433	799 Kč
ANF 0120	120	1 980	3/4"	257	88	2053434	3 990 Kč	2053435	999 Kč
ANF 0198	198	3 280	1"	263	125	2053436	5 090 Kč	2053437	1 229 Kč
ANF 0335	335	5 580	1"	363	125	2053438	5 990 Kč	2053439	1 749 Kč
ANF 0510	510	8 500	1 1/2"	461	125	2053440	6 990 Kč	2053441	2 090 Kč

* Při odlišném provozním tlaku vynásobte prosím uvedený objemový proud opravným faktorem



Filtr s aktivním uhlím – řada AAF

Pro zachycení olejových par, pachových a chuťových látek pomocí adsorbce. Obsah zbytkového oleje až **0,005 mg/m³** při 20°C a 1 bar, provozní teplota 1,5 až 45 °C, absolutní kvalita stlačeného vzduchu dle ISO 8573-1.

► Pro stlačený vzduch nejvyšší kvality, např. dechový vzduch používaný k analýzám nebo v potravinářském průmyslu

► Nejčistšího stlačeného vzduchu dosáhnete ve spojení s velmi jemným filtrem

► **Včetně filtrační vložky a odpouštěče kondenzátu MCD**

Model	Objemový proud		Přípojka	Výška	Šířka	Obj. číslo celého filtru	Cena bez DPH	Obj. číslo filtrační vložky	Cena bez DPH
	m ³ /h	l/min							
7 bar*									
AAF 0060	60	990	3/8"	187	88	2053530	2 990 Kč	2053531	619 Kč
AAF 0078	78	1 300	1/2"	187	88	2053532	3 290 Kč	2053533	799 Kč
AAF 0120	120	1 980	3/4"	257	88	2053534	3 990 Kč	2053535	999 Kč
AAF 0198	198	3 280	1"	263	125	2053536	5 090 Kč	2053537	1 229 Kč
AAF 0335	335	5 580	1"	363	125	2053538	5 990 Kč	2053539	1 749 Kč
AAF 0510	510	8 500	1 1/2"	461	125	2053540	6 990 Kč	2053541	2 090 Kč

* Při odlišném provozním tlaku vynásobte prosím uvedený objemový proud opravným faktorem



Opravné faktory pro odlučovač kondenzátu a filtry ACKL, AFF, ASF, ANF a AAF

*Při odlišném provozním tlaku vynásobte prosím uvedený objemový proud opravným faktorem

Provozní tlak v bar	2	3	4	5	6	7	8	9	10	11	12	13	14	15	16
Opravný faktor	0,38	0,50	0,63	0,75	0,88	1,00	1,13	1,25	1,38	1,50	1,63	1,75	1,88	2,00	2,13

Příslušenství

Ukazatel rozdílu tlaku PD 16

- Slouží k analýze ztráty tlaku v systému, kterou způsobil filtr; filtr je třeba vyměnit, pokud je ukazatel červený
- Max. tlak: 16 bar, teplotní rozsah stlačeného vzduchu 1,5 – 65 °C



Typ	Obj. číslo	Cena bez DPH
PD 16	2053060	569 Kč

Manometr rozdílu tlaku - řada MDM 60

- Ukazuje, zda je filtr ještě funkční nebo je třeba jej vyměnit; výměnu proveďte, když tlak klesne o 0,6 bar (začátek červeného pole)
- Montáž na horní kryt filtru
- Max. provozní tlak: 16 bar, teplotní rozsah stlačeného vzduchu 1,5 – 65 °C



MDM 60



MDM 60 E



MDM 60 C

Typ	Obj. číslo	Cena bez DPH
MDM 60	2053062	1 309 Kč
MDM 60 E s LED alarmem, provozem na baterii (baterie je součástí dodávky)	2053064	2 290 Kč
MDM 60 C s beznapěťovým kontaktem alarmu	2053066	1 859 Kč

Montážní sada na zeď pro odlučovač kondenzátu a filtry

- Pro montáž jednoho nebo více spojených filtrů na zeď

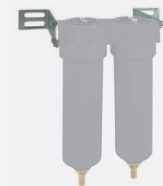

Možné použití

Typ	Obj. číslo	Cena bez DPH
Montážní sada na zeď pro AF0060 - AF0120	2053080	1 399 Kč
Montážní sada na zeď pro AF0198 - AF0510	2053082	1 739 Kč

Spojovací sada AK pro odlučovač kondenzátu a filtry

- Pro spojení dvou filtrů
- S držákem pro montáž na zeď, lze použít i pro filtry jiných výrobců



Typ	Obj. číslo	Cena bez DPH
AK 3/8"	2053090	2 790 Kč
AK 1/2"	2053091	2 790 Kč
AK 3/4"	2053092	2 790 Kč
AK 1"	2053093	3 190 Kč
AK 1 1/2"	2053094	3 190 Kč

Odlučovače kondenzátu a filtry stlačeného vzduchu AIRCRAFT®

Filtry stlačeného vzduchu se používají pro vysoce účinné odstranění pevných částic, vody, oleje, aerosolů, uhlovodíků, pachů a par ze zařízení na stlačený vzduch.

Pro dosažení požadované kvality stlačeného vzduchu je třeba nainstalovat do vedení stlačeného vzduchu filtr, který odstraní všechny druhy pevných i kapalných nečistot ze stlačeného vzduchu.

Výhody kvalitativně lepšího stlačeného vzduchu:

- ▶ Bezpečná filtrace vody, oleje a dalších nečistot
- ▶ Lepší pracovní a výrobní podmínky
- ▶ Prodloužení životnosti připojených strojů a nářadí
- ▶ Lepší kvalita výrobku
- ▶ Ochrana tlakové stanice před nečistotami
- ▶ Nižší potřeba údržby a vyšší produktivita



Stupně filtrace



	1	2	3	4	5
Název	Odlučovač kondenzátu	Hrubý/jemný filtr	Velmi jemný filtr	Nanofiltr	Filtr s aktivním uhlím
Charakteristika	> 98 % Odlučování (kapky)	< 1 µm Pevné nečistoty	< 0,1 µm Pevné nečistoty < 0,1 mg/m ³ Obsah zbytkového oleje	< 0,01 µm Pevné nečistoty < 0,01 mg/m ³ Obsah zbytkového oleje	0,005 mg/m ³ Obsah zbytkového oleje
Typ filtrace	Odlučování kondenzátu	Vlhká a suchá filtrace	Vlhká a suchá filtrace	Vlhká a suchá filtrace	Adsorpce olejových par
Použití	Odstranění většího množství kapaliny, např. po chlazení	Odstranění středního množství pevných nebo kapalných jemných nečistot, např. jemný prach, menší kapky a aerosol	Odstranění menšího množství pevných nebo kapalných jemných nečistot, např. jemný prach olejová mlha, aerosol Při zvýšeném výskytu nečistot použijte také hrubý nebo jemný filtr, hrubý/jemný filtr	Odstranění menšího množství pevných nebo kapalných jemných nečistot, např. jemný prach, olejová mlha, aerosol Při zvýšeném výskytu nečistot použijte také jemný nebo velmi jemný filtr	Odstranění menšího množství plynných nečistot, obzvláště olejových par Velmi jemný filtr je nutný S integrovaným jemným filtrem
Částice	Kvalita stlačeného vzduchu dle ISO 8573-1 8	Kvalita stlačeného vzduchu dle ISO 8573-1 3	Kvalita stlačeného vzduchu dle ISO 8573-1 2	Kvalita stlačeného vzduchu dle ISO 8573-1 1	Kvalita stlačeného vzduchu dle ISO 8573-1 1
Olej	-	-	2	1	1
Materiál	Materiál	Materiál	Materiál	Materiál	Materiál
	Nerezová ocel	Akrylová vlákna	Borosilikátová vlákna	Borosilikátová vlákna	Borosilikátová vlákna
	PA	Celulóza			Aktivním uhlím

Kondenzační sušičky řady AD – efektivní řešení pro suchý stlačený vzduch.

- ▶ Snadné ovládání
- ▶ Efektivní konstrukce zajišťuje nenákladný a bezpečný provoz
- ▶ Otáčky ventilátoru lze regulovat v rozmezí 0-100 %, odpadá tak běžné řízení ventilátoru pomocí tlakového spínače a termostatu
- ▶ Menší opotřebením dílů při stejném tlakovém rosném bodu
- ▶ Řídicí systém ukazuje pět různých alarmových hlášení a ukládá je do paměti
- ▶ Chladicí kompresor se při okolní teplotě pod 15 °C vypne, pokud neproudí žádný stlačený vzduch
- ▶ Přehlednost a snadná přístupnost usnadňuje údržbu všech dílů
- ▶ S vestavěným automatickým odvaděčem kondenzátu



Přehled hlavních výhod

- ▶ Vysoká úspornost
- ▶ Vynikající poměr cena/výkon
- ▶ Žádné zbytečné ztráty tlaku díky vestavěnému automatickému odvaděči kondenzátu
- ▶ Prodloužení životnosti připojených strojů a nářadí
- ▶ Snadné ovládání



Model	Objemový proud		Max. tlak bar	Připojení	Příkon kW	Hmotnost kg	Rozměry d x š x v (mm)	Obj. číslo	Cena bez DPH
	l/min	m³/h							
AD 36	600	36	16	2 x 3/8" vnitřní	0,12	17	305 x 360 x 404	2041710	20 490 Kč
AD 54	900	54	16	2 x 1/2" vnitřní	0,18	24	325 x 430 x 445	2041715	21 990 Kč
AD 72	1 200	72	16	2 x 1/2" vnitřní	0,2	24	325 x 430 x 445	2041720	22 990 Kč
AD 108	1 800	108	16	2 x 1/2" vnitřní	0,2	24	325 x 430 x 445	2041725	25 990 Kč
AD 144	2 400	144	16	2 x 3/4" vnitřní	0,41	31	395 x 486 x 565	2041730	29 990 Kč
AD 180	3 000	180	16	2 x 3/4" vnitřní	0,47	36	395 x 486 x 565	2041735	36 490 Kč
AD 216	3 600	216	16	2 x 3/4" vnitřní	0,61	40	395 x 486 x 565	2041740	37 990 Kč
AD 280	4 666	280	16	2 x 1" vnitřní	0,6	59	485 x 595 x 614	2041745	52 990 Kč
AD 340	5 666	340	16	2 x 1" vnitřní	0,6	60	485 x 595 x 614	2041750	61 990 Kč

	Obj. číslo	Cena bez DPH
Bypass 1/2"	2041700	2 790 Kč
Bypass 3/4"	2041701	2 790 Kč



Kondenzační sušička – využití možných úspor, snížení nákladů na údržbu.

Energetické náklady představují ve srovnání s investicemi výrazně největší část celkových nákladů. Zde je ukrytý největší potenciál možných úspor.

Kromě nízkých energetických nákladů zajišťuje kondenzační sušička AIRCRAFT také nízké náklady na údržbu.

Vlhkost představuje největší nebezpečí pro všechny komponenty, které se s ní dostávají do kontaktu. Již při hodnotách relativní vlhkosti stlačeného vzduchu kolem 70 %, začínají vznikat bakterie. Od relativní vlhkosti 40 % dochází k výrazně vyššímu výskytu koroze.

Ve většině případů použití se požadavky omezují na chlazení a sušení používaného stlačeného vzduchu na „běžné hodnoty“: chlazení téměř na 0 °C, tj. téměř 100% kondenzace vodních par obsažených ve stlačeném vzduchu. AIRCRAFT kondenzační sušička zajišťuje účinné oddělení stlačeného vzduchu od vodních par i spolehlivé odloučení kondenzátu. Spolehlivý odvod kondenzátu zajišťuje automatický odvaděč kondenzátu.

Konstrukční údaje pro kondenzační sušičky

Referenční podmínky dle DIN ISO 7183

Objemový proud vztažený na 20°C při 1 bar, provozní tlak 7 bar, vstupní teplota stlačeného vzduchu 35 °C, teplota chladicího vzduchu 25 °C, tlakový rosný bod 5 °C. Všechny modely jsou vybaveny automatickým odvaděčem kondenzátu.

Opravné faktory

Výkonové údaje lze snadno přepočítat pomocí odpovídajícího opravného faktoru.

Provozní tlak bar	4	5	7	8	10	12	14
Opravný faktor pro AD	0,78	0,85	1,00	1,06	1,15	1,20	1,24
Vstupní teplota stlačeného vzduchu °C	30	35	40	45	50	55	
Opravný faktor pro AD	1,20	1,00	0,85	0,71	0,58	0,49	
Okolní teplota °C	25	30	35	40	42	45	
Opravný faktor pro AD	1,00	0,96	0,92	0,88	0,85	0,80	
Tlakový rosný bod °C	3	4	5	6	7	8	9 10
Opravný faktor pro AD	0,92	0,96	1	1,04	1,09	1,13	1,18 1,2



Optimální ochrany Vaší kondenzační sušičky před nečistotami dosáhnete použitím filtru

Elektronický odvaděč kondenzátu AIRCRAFT AMD s patentovaným ventilem

- ▶ Pro plně automatické odstranění kondenzátu nebo dalších neagresivních kapalin ze systému stlačeného vzduchu
- ▶ Kapacitní senzor kontroluje stav hladiny kondenzátu. Tento senzor je velmi přesný a nepotřebuje tak žádný mechanický plovák a kontakty.
- ▶ Lze nainstalovat jako externí odvaděč na pístový nebo šroubový kompresor, chladič, odlučovač kondenzátu, kondenzační sušičku nebo filtr
- ▶ Vybavený provozním alarmem, LED kontrolkou, kontrolním tlačítkem a vestavěným sítkem
- ▶ Na přání také verze se servisní sítí pro nastavení parametrů a vývodem alarmu

Popis funkce

- ▶ Kondenzát se shromažďuje ve zvláštní nádrže
- ▶ Pokud je hladina dostatečně vysoko, dojde k vypuštění kondenzátu ze systému bez tlakových ztrát
- ▶ Hladinu kondenzátu kontroluje přesný kapacitní senzor
- ▶ Speciální samočisticí a přímo účinný ventil zajišťuje spolehlivý provoz

Přehled hlavních výhod

- ▶ Vestavěné sítko (snadný přístup/čištění)
- ▶ Kompaktní konstrukce
- ▶ Patentovaný ventil – samočisticí, přímo účinný
- ▶ Zajištěna snadná údržba (údržbová sada)
- ▶ Lze použít ve vodorovné i svislé poloze
- ▶ Robustní plastový kryt



Model	AMD
Objednací číslo	2059080
Cena bez DPH	2 790 Kč

Výkon odvádění při 7 bar	12 l/h
Výkon kompresoru	7,4 m ³ /min
Výkon sušičky	14,9 m ³ /min
Výkon filtru	74,4 m ³ /min
Provozní tlak	0 – 16 bar
Provozní teplota	+1,5 °C až +65 °C
Přípojka	230 V
Přívod kondenzátu	G 1/2"
Odvod kondenzátu	Přípojka pro hadici Ø 8
Rozměry	133 × 76 × 147 mm
Hmotnost	550 g

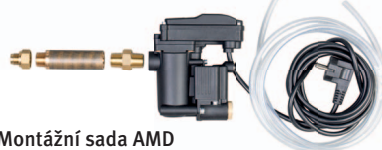
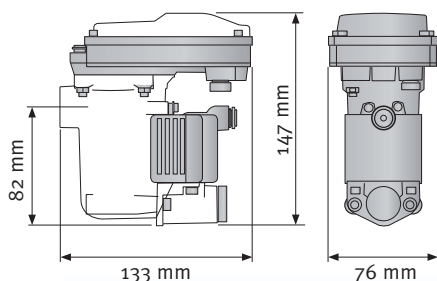

Montážní sada AMD



· Lze použít ve vodorovné i svislé poloze



Údržbová sada AMD

Název	Obj. číslo	Cena bez DPH
Montážní sada AMD	9002715	669 Kč
Údržbová sada AMD	2059090	1 399 Kč

Elektronický odvaděč kondenzátu AIRCRAFT ACD s patentovaným ventilem

- ▶ Použití a funkce tohoto odvaděče kondenzátu je stejné jako u řady AMD

Přehled hlavních výhod

- ▶ Vestavěný jemný filtr
- ▶ Kompaktní konstrukce
- ▶ Dvě možnosti připojení
- ▶ Robustní kryt z eloxovaného hliníku
- ▶ Bezkontaktní měření
- ▶ Patentovaný ventil – samočisticí, přímo účinný
- ▶ Kontrola provozu
- ▶ Výstražná LED kontrolka pro „Odvaděč v provozu“ a „Alarm“

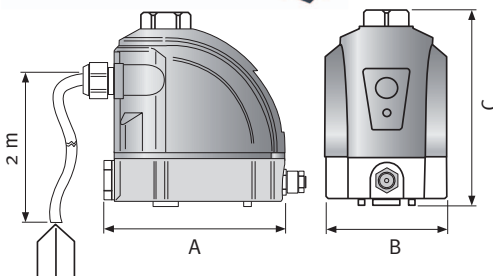
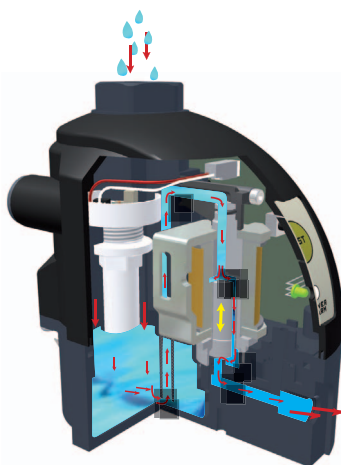

Model	ACD 90
Obj. číslo	2059086
Cena bez DPH	5 390 Kč

Výkon odvádění při 7 bar	90 l/h
Výkon kompresoru	48,5 m ³ /min
Výkon sušičky	97 m ³ /min
Výkon filtru	485 m ³ /min
Provozní tlak	0 – 16 bar
Teplota	+1,5 až +65 °C
Přípojka	230 V
Přívod kondenzátu	R 1/2"
Odvod kondenzátu	R 1/8"
Rozměry (A × B × C)	120 × 82 × 135 mm
Hmotnost	1 050 g

Název	Obj. číslo	Cena bez DPH
Údržbová sada ACD 90	2059094	499 Kč

Elektronický odváděč kondenzátu BEKOMAT® 31/32

Při výrobě a zpracování stlačeného vzduchu nevyhnutelně vzniká kondenzát, který obsahuje olej a je zatížen nečistotami. Protože kondenzát vzniká nepravidelně v závislosti na roční a denní době a vytížení kompresoru, amortizuje se BEKOMAT® se svým senzorem výšky hladiny ve srovnání s časově řízenými vypouštěcími ventily často již během půl roku.

Vlastnosti a přednosti:

- ▶ Pro olejové, bezolejové i agresivní kondenzáty
- ▶ Jednoduché připojení k filtru nebo tlakové nádobě – hrdlo je navrženo pro vodorovný i svislý přívod kondenzátu
- ▶ Při odvádění s přístrojem BEKOMAT® je emulgate kondenzátu nízká, což umožňuje lepší funkci separátorů olej/voda
- ▶ BEKOMAT® 32 s funkcí alarmu a chybovými hlášením

Popis funkce

- ▶ Kondenzát se shromažďuje ve sběrné nádobě odváděče.
- ▶ Kapacitní senzor kontroluje stav hladiny kondenzátu. Při maximální hladině se otevře membrána, přes kterou je kondenzát tlakem v systému odváděn.
- ▶ K uzavření membrány dojde dříve, než může stlačený vzduch uniknout.

Přehled hlavních výhod

- ▶ Žádné zbytečné ztráty tlaku
- ▶ Odvod dle skutečného množství
- ▶ Senzor rozpozná všechny typy kondenzátu
- ▶ Odolný vůči znečištění
- ▶ Jednoduchá elektrická instalace (230 V)
- ▶ Nenáročný na údržbu



Model	BEKOMAT® 31	BEKOMAT® 32
Obj. číslo	2049049	2049053
Cena bez DPH	4 490 Kč	5 490 Kč

Výkon kompresoru*	2,5 m ³ /min	5 m ³ /min
Výkon sušičky	5 m ³ /min	10 m ³ /min
Výkon filtru	25 m ³ /min	50 m ³ /min
Provozní tlak	0,8 – 16 bar	0,8 – 16 bar
Teplota	+1°C až +60°C	+1°C až +60°C
Přípojka	230 V	230 V
Přívod kondenzátu	1/2"	1/2"
Odvod kondenzátu	1/2"	1/2"
Rozměry	164 × 118 × 65 mm	179 × 127 × 74 mm
Hmotnost	800 g	1 000 g

*pouze s předchozím odlučením

Včetně údržbové sady

Vysoká úspornost: Kompletní výměna všech namáhaných dílů jedním pohybem.

- ▶ Žádná elektroinstalace při provádění údržby
- ▶ Žádná montáž těsnění a jednotlivých dílů
- ▶ Pouze jeden díl, který je třeba vyměnit



Název	Obj. číslo	Cena bez DPH
Údržbová sada pro Bekomat 31	2049060	2 790 Kč
Údržbová sada pro Bekomat 32	2049061	3 090 Kč

Další odváděče kondenzátu AIRCRAFT®

MCD

- ▶ Pro ruční odvod kondenzátu. Lze namontovat do filtru.
- ▶ Max. provozní tlak: 20 bar

AOK 16 B

- ▶ Automatické, hladinou řízené vypouštění kondenzátu
- ▶ Teplotní rozsah stlačeného vzduchu: 1,5 – 65°C
- ▶ Max. provozní tlak: 16 bar

AOK 20 B

- ▶ Automatický i ruční odvod většího množství kondenzátu
- ▶ Externí odváděč s robustním hliníkovým krytem
- ▶ Výkon odvádění při 7 bar: 167 l/h
- ▶ Přívod kondenzátu G 1/2", vývod kondenzátu G 1/2"
- ▶ Max. provozní tlak: 20 bar
- ▶ Rozměry: 135 × 110 × 130 mm



MCD



AOK 16 B



AOK 20 B

Typ	Obj. číslo	Cena bez DPH
MCD	2053070	339 Kč
AOK 16 B	2053072	749 Kč
AOK 20 B	2053074	1 199 Kč

Časově řízený odváděč kondenzátu ZKA 16

- ▶ Pro automatické, časově řízené vypouštění kondenzátu nebo dalších neagresivních kapalin ze systému stlačeného vzduchu
- ▶ Výkon odvádění při 7 bar: 95 l/h, průtok: 2,4 l/min
- ▶ Přívod kondenzátu G 1/2", vývod kondenzátu G 1/4"
- ▶ Čas ON / OFF: 0,5 – 10 s / 0,5 – 45 min
- ▶ Připojení / krytí: 230 V / IP65
- ▶ Provozní tlak: 16 bar, provozní teplota 1,5 – 65°C
- ▶ Rozměry: 77 × 79 × 93 mm



Typ	Obj. číslo	Cena bez DPH
ZKA 16	2059070	2 290 Kč

Separátory kondenzátu ÖWAMAT®

Popis funkce

- ▶ Nejdříve je kondenzát přiveden pod tlakem do odlehčovací komory (1).
- ▶ Zde dochází k poklesu tlaku a kondenzát jde bez víření do další nádrže, kde dochází k separaci volného oleje (2).
- ▶ Hrubé nečistoty jsou zadrženy ve vyjímatelné nádrži (3).
- ▶ V odlučovací nádrži pak dochází působením gravitace k usazení oleje na povrchu a k jeho přepadu do nádoby na zachycení oleje (není součástí standardní verze) (4).
- ▶ Takto předčištěný kondenzát poté proudí do předfiltru (5) s velkou aktivní filtrační plochou. Prouděním zevnitř ven dochází k vázání zbylých kapek oleje a ve filtrační komoře je poté zachycován zbývající olej.

- ▶ V hlavním filtru OEKOSORB® s kartuší (6) jsou nakonec zachyceny zbylé olejové částice. Zbytkovou vodu můžete poté odvést přímo do kanalizace.

Přehled hlavních výhod

- ▶ Velikost zařízení
- ▶ ÖWAMAT® 10 a ÖWAMAT® 11 lze namontovat na zeď
- ▶ Dlouhá životnost filtračních jednotek
- ▶ Lze kdykoliv dovybavit vytápěním
- ▶ Jednoduchá manipulace díky kartuším
- ▶ Schválení obou typů bez i se separátorem volného oleje
- ▶ Žádné náklady na energii

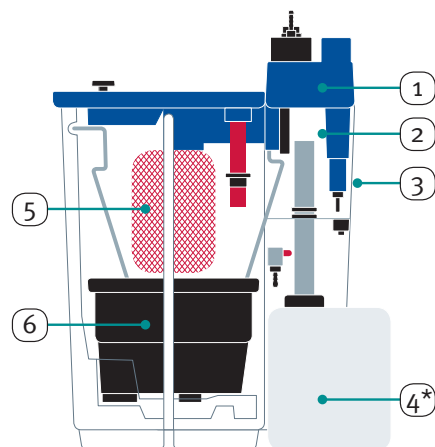

* Na obrázku verze s nádobou na zachycení oleje – dostupnost na dotaz.



Öwamat 10



Öwamat 11



Öwamat 12 – modely 14 a 16 jsou podobné.



OEKOSORB® kartuše pro rychlou a snadnou výměnu.



Přípojku lze nastavit do tří směrů.

Příslušenství	Obj. číslo	Cena bez DPH
Sada výměnných filtrů ÖWAMAT® 10	2049152	2 190 Kč
Sada výměnných filtrů ÖWAMAT® 11	2049153	3 190 Kč
Sada výměnných filtrů ÖWAMAT® 12	2049151	3 890 Kč
Sada výměnných filtrů ÖWAMAT® 14	2049154	5 390 Kč
Sada výměnných filtrů ÖWAMAT® 16	2049157	14 890 Kč

Držák ÖWAMAT® 10	2047015	1 349 Kč
Držák ÖWAMAT® 11	2047016	1 449 Kč

Model	ÖWAMAT® 10	ÖWAMAT® 11	ÖWAMAT® 12	ÖWAMAT® 14	ÖWAMAT® 16
Obj. číslo	2048010	2048011	2048012	2048014	2048016
Cena bez DPH	8 990 Kč	14 490 Kč	21 490 Kč	26 990 Kč	49 990 Kč

Max. výkon kompresoru						
Šroubové kompresory						
Turbínový olej	m ³ /min	2,4	4,9	7,3	14,6	58,5
VDL olej	m ³ /min	2,4	4,9	7,3	14,6	58,5
VCL olej	m ³ /min	1,9	3,8	5,6	11,3	45,0
Syntetický olej: PAO	m ³ /min	1,9	3,5	5,6	11,3	45,0
Syntetický olej: Ester	m ³ /min	1,6	3,2	4,8	9,6	38,3
Pístové kompresory						
VDL olej		1,7	2,9	5,1	10,1	40,5
Syntetický olej: PAO		1,4	2,4	4,2	8,4	33,8
Syntetický olej: Ester		1,6	2,8	4,9	9,7	38,8
Přívod kondenzátu		2 × G 1/2"	2 × G 1/2"	3 × G 1/2"	3 × G 1/2"	3 × G 1/2"
				1 × G 1"	1 × G 1"	1 × G 1"
Odvod vody	mm	G 1/2"	G 1/2"	G 1/2"	G 1"	G 1"
Rozměry (v × h × š)	mm	230 × 270 × 525	390 × 445 × 755	350 × 397 × 719	410 × 461 × 892	650 × 702 × 1193

Rozvody stlačeného vzduchu

Zástrčkový systém

Trubkové vedení stlačeného vzduchu

Hadice

Rozdělovací krabice

Regulátory tlaku

Úpravné jednotky

Měřicí systémy

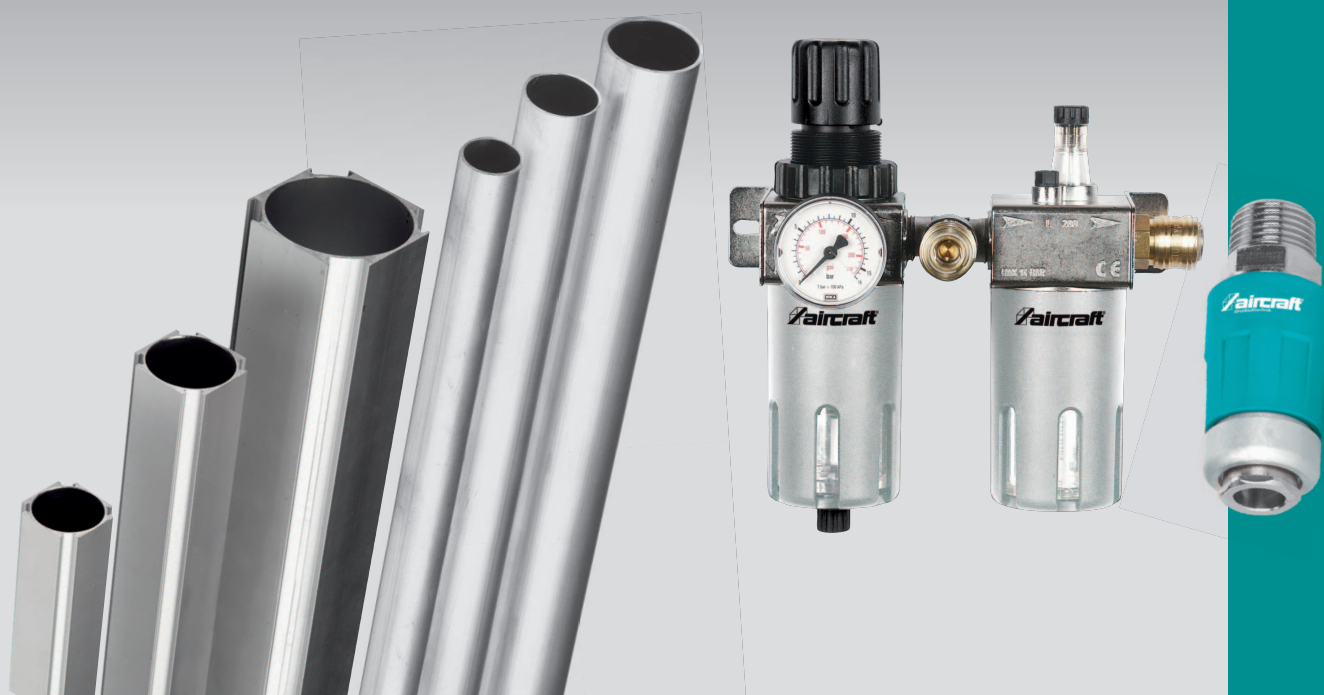

Rozvody stlačeného vzduchu

Zástrčkový systém AIRCRAFT rozvodu stlačeného vzduchu – snižte Vaše náklady pomocí tohoto systému.

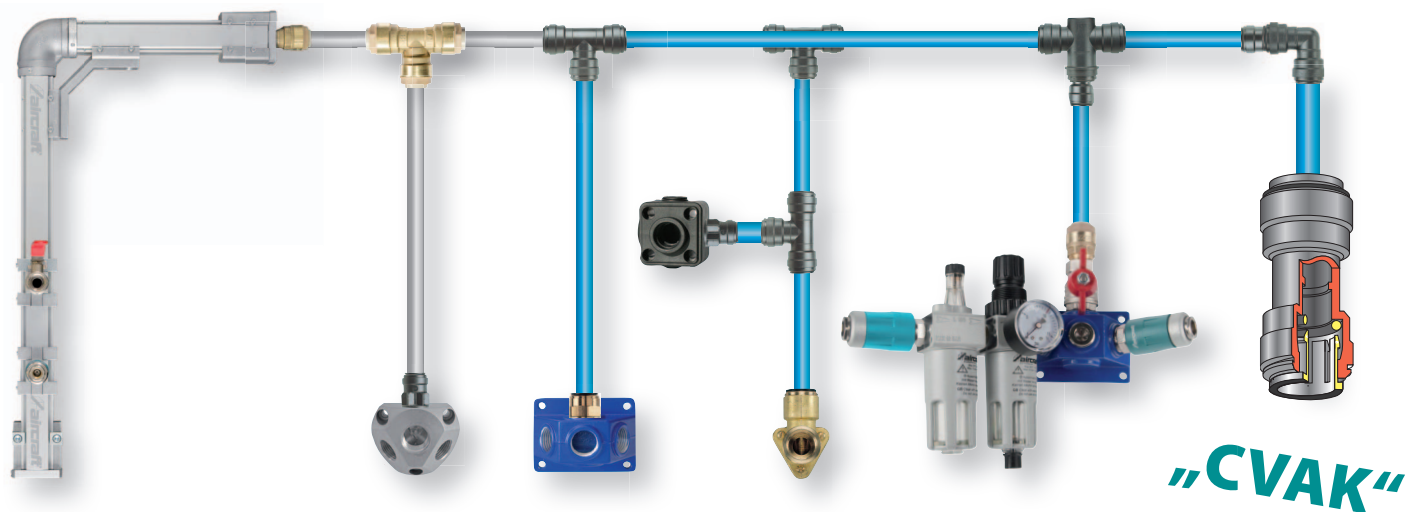

Hlavní výhody

- Jednoduchá a rychlá instalace
- Lze smontovat bez použití nářadí
- Nepotřebujete žádný dodatečný těsnicí materiál
- Velmi lehký materiál
- Osvědčený stavebnicový systém

Řešení stlačeného vzduchu šité přímo na míru

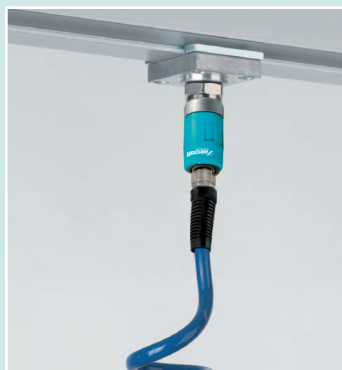

Máte otázky týkající se plánování systému stlačeného vzduchu ve Vaší dílně a ve výrobě?
Kontaktujte nás!

Výhradní dovozce AIRCRAFT®
pro ČR a SR:

První hanácká BOW spol. s r.o.
Příčná 84/1, 779 00 Olomouc
telefon: +420 585 378 012
fax: +420 585 378 013
e-mail: kompresory@bow.cz
www.bow.cz
Infolinka 800 100 709

Odborné poradenství pro AIRCRAFT®:

telefon: +420 736 750 429
e-mail: kompresory@bow.cz

Nechte
si poradit!

Zavolej mi,
736 750 429



Více informací na následujících stránkách

AIRCRAFT zástrčkový systém spojek rozvodu stlačeného vzduchu. Vyšší cena materiálu se vyplatí okamžitě a dlouhodobě Vám šetří náklady!

- ▶ Rychlá instalace bez použití nářadí – jednoduše díly do sebe zastrčíte
- ▶ Zkrácení doby montáže až o 50 %
- ▶ Nepotřebujete žádný dodatečný těsnící materiál
- ▶ Spojky jsou použitelné s různými kovovými nebo umělohmotnými trubkami
- ▶ Lze je vícekrát povolít a poté opět utáhnout
- ▶ Hladký vnitřní povrch, velmi dobré průtokové vlastnosti
- ▶ Flexibilní stavebnicový systém
- ▶ Prakticky bezúdržbový
- ▶ Kvalitní zpracování ISO 9001 (resp. EN 29001)

Díky nižším nákladům na instalaci a vysoké časové úspoře při instalaci se Vám vyšší náklady na materiál ihned vrátí!

V delším časovém horizontu ušetříte náklady díky nižším provozním a údržbovým nákladům.

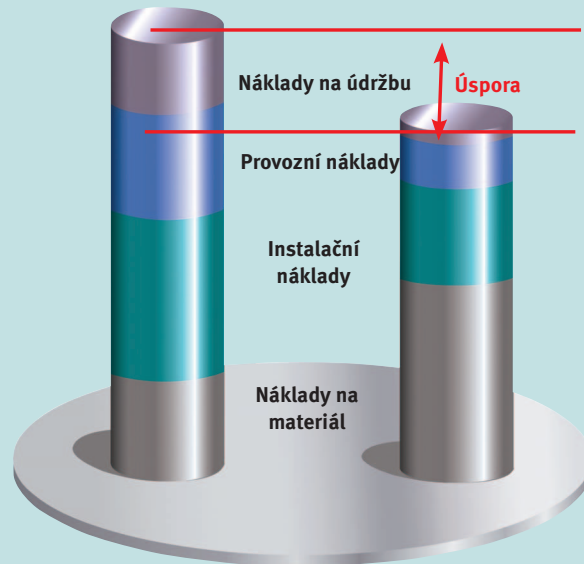

Instalace / rozšíření systému ve třech jednoduchých krocích:

- 1) Trubku uřízněte
- 2) Trubku obruste
- 3) Zastrčte ji do spojky

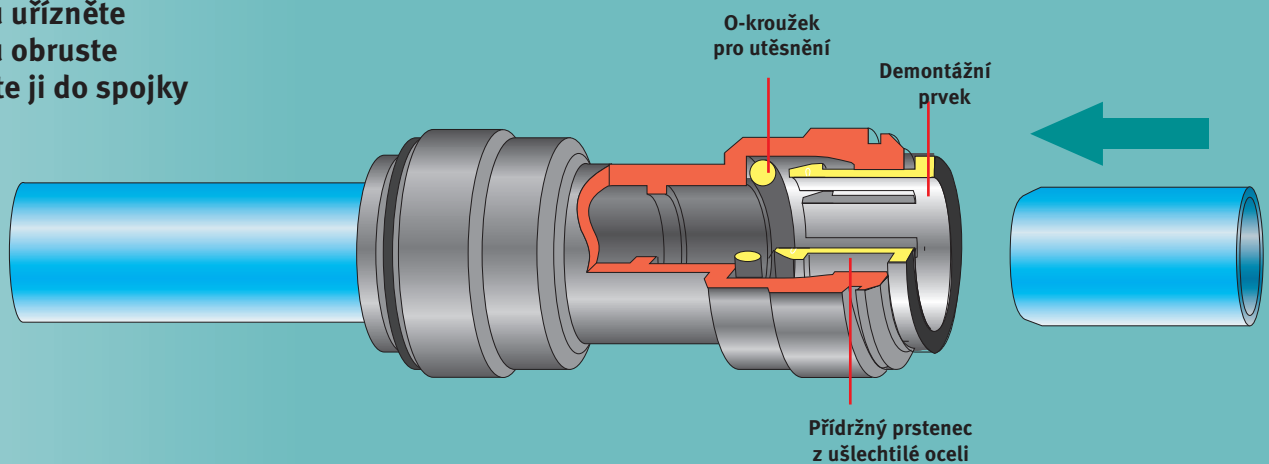

Výhody umělohmotného rozvodu stlačeného vzduchu AIRCRAFT proti kovovému rozvodu

Výhody AIRCRAFT umělohmotných spojek

- ▶ Velmi lehké díky umělé hmotě
- ▶ Speciálně určené pro stlačený vzduch, ne pro rozvod vody
- ▶ Lze je snadno otáčet a uvolnit
- ▶ Jednotný materiál v rozvodu stlačeného vzduchu
- ▶ Při použití umělohmotných trubek není žádný kov v kabelovodu
- ▶ Osvědčené již po více než desetiletí

Kovový šroubovací systém

- ▶ Časově náročný proces

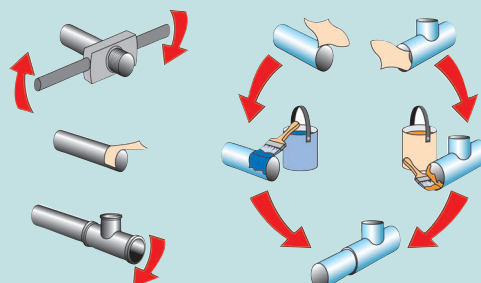

Lepené systémy

- ▶ Dlouhá doba potřebná pro přípravu a lepení, resp. sušení



Ačkoliv obecně doporučujeme použití umělohmotných, případně hliníkových trubek, je také možné použít naše spojky s trubkami z odlišných materiálů (měď, mosaz). Proto mohou být doplněny nebo změněny i stávající rozvodové systémy stlačeného vzduchu pomocí AIRCRAFT spojek.

Sestavení spojení bez použití nářadí

Spojky zaručují trvalé, bezpečné a utěsněné spojení mezi trubkami. Ideální pro použití v komplexních trubkových systémech, jakož i ve školicích a zkušebních zařízeních, ve kterých se provádí časté uvolňování a spojování trubek. Díky různým přechodovým možnostem lze bez problémů změnit či obnovit stávající trubkové systémy.

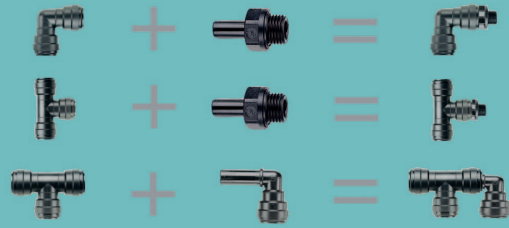

Sestavení spojení Ø 15 – 22 mm

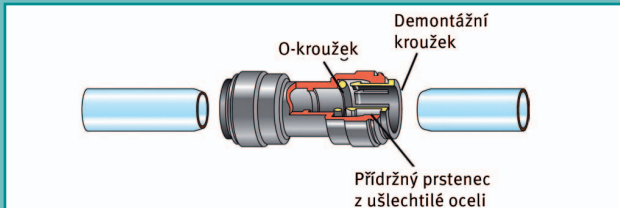

Tato produktová řada je vyrobena z kopolymeru acetalu (POM) a skládá se z těla spojky, přídržného prstence z ušlechtilé oceli, demontážního kroužku a NBR O-kroužku pro utěsnění. Spojku lze namontovat i odmontovat bez použití nářadí. **Po spojení trubek ještě není spojka utěsněna!**

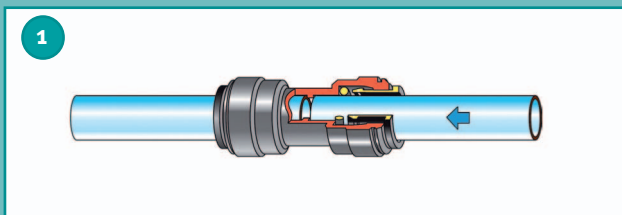

Sestavení spojení Ø 15 – 22 mm systému

Trubku uřežte pod pravým úhlem a její hranu obruste. Ujistěte se, že trubka nemá ostré hrany, podélné drážky nebo jiné poškození. Trubku zastrčte až po zarážku. Přídržný prstenec trubku ve spojení upevní. Díky O-kroužku je vytvořeno trvalé utěsněné spojení.

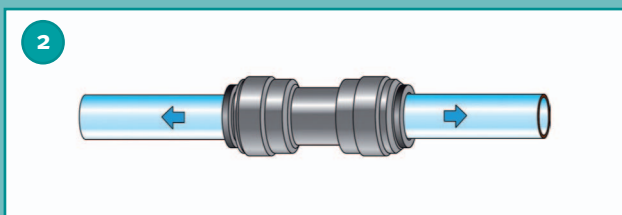

Kontrola spojení odtažením trubek

Přesvědčte se, že jsou trubky pevně zastrčeny. Zkuste trubky od sebe odtáhnout.

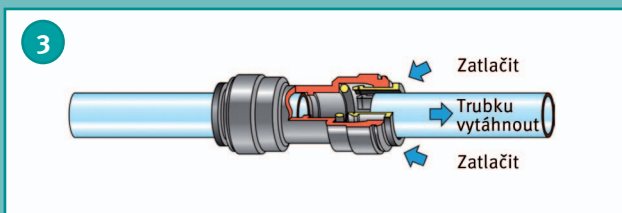

Uvolnění spojení Ø 15 – 22 mm systému

Přesvědčte se, že je systém bez tlaku. Zatlačte demontážní kroužek zpět a nyní můžete trubku vytáhnout.

Sestavení spojení Ø 28 mm

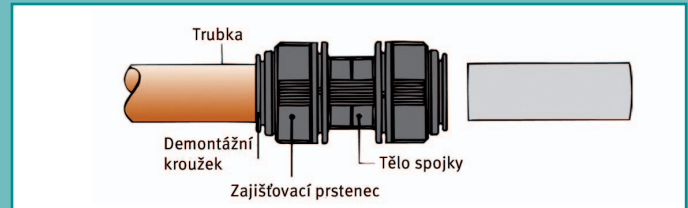

28 mm systém se skládá z těla spojky, přídržného prstence z ušlechtilé oceli, demontážního kroužku a NBR O-kroužku. Díky šroubovacím hlavici je zajištěn přídržný systém a stlačení O-kroužků na povrchu trubky. Spojku lze namontovat i odmontovat bez použití nářadí. **Po spojení trubek ještě není spojka utěsněna!**

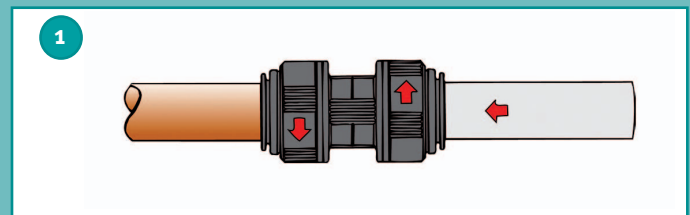

Sestavení spojení Ø 28 mm systému

Stejně jako u ostatních velikostí lze jednoduchým zastrčením trubky vytvořit bezpečné spojení. Viz postup vlevo „Sestavení spojení“. Po zastrčení je ještě třeba otočit šroubovací hlavice o čtvrt otáčky (dvě kliknutí), abyste zajistili přídržný systém a stlačení O-kroužků na povrchu trubky.

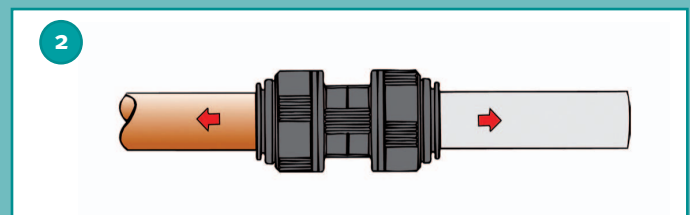

Kontrola spojení odtažením trubek

Přesvědčte se, že jsou trubky pevně zastrčeny. Zkuste trubky od sebe odtáhnout.

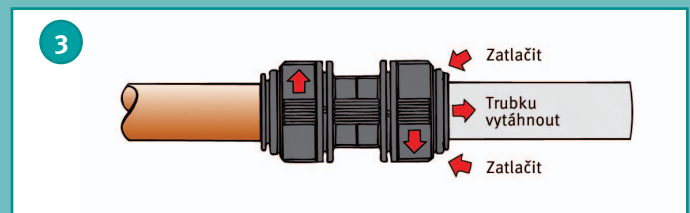

Uvolnění spojení Ø 28 mm systému

Pro uvolnění spojení musíte šroubovací hlavice otočit o čtvrt otáčky proti směru hodinových ručiček. Poté je spojení odjištěno a po zatlačení demontážního kroužku lze trubku vyjmout. Viz postup vlevo „Uvolnění spojení“.

Stanovení průměru rozvodů stlačeného vzduchu

Rozvod stlačeného vzduchu okruhovým vedením

Pro dimenzování okruhového vedení se do výpočtu dosazuje **poloviční výsledná délka** celého okruhového vedení a **celková spotřeba vzduchu**.

Příklad:
Spotřeba vzduchu 1 000 l/min, provozní tlak 7 bar, celková délka rozvodu 300 m, při okruhovém vedení počítejte jako 150 m.

Plnicí výkon kompresoru	Délka v m							
	25	50	100	150	200	250	300	
200	12	12	12	15	15	15	18	
400	12	12	15	15	15	18	18	
500	15	15	15	18	18	18	18	
750	15	15	18	18	18	22	22	
1 000	15	15	18	18	22	22	22	
1 500	18	18	18	22	22	22	22	
2 000	18	18	22	22	22	28	28	
3 000	22	22	28	28	28	28	28	
4 000	28	28	28	28	28	28	28	

Pro stanovení dostatečné délky rozvodu hlavního, napájecího a přímého vedení doporučujeme hlavní vedení sestavit jako okružní vedení, neboť při dimenzování je třeba počítat pouze s polovinou celkové délky vedení.

Rozvod stlačeného vzduchu přímým vedením

Pro dimenzování přímého vedení se do výpočtu dosazuje **celková výsledná délka celého přímého vedení** a **celková spotřeba vzduchu**.

Příklad:
Spotřeba vzduchu 1 000 l/min, provozní tlak 7 bar, celková délka rozvodu 300 m.

Plnicí výkon kompresoru	Délka v m							
	25	50	100	150	200	250	300	
200	12	12	12	15	15	15	18	
400	12	12	15	15	15	18	18	
500	15	15	15	18	18	18	18	
750	15	15	18	18	18	22	22	
1 000	15	15	18	18	22	22	22	
1 500	18	18	18	22	22	22	22	
2 000	18	18	22	22	22	28	28	
3 000	22	22	28	28	28	28	28	
4 000	28	28	28	28	28	28	28	

Další technické podrobnosti na vyžádání. **Všechny udané hodnoty odpovídají teoretickým výpočtům a nejsou proto závazné.** Pro jednotlivé rozvody je třeba zvlášť potřebnou délku spočítat a přizpůsobit dané situaci.

Stanovení průtokové délky rozvodu

Délky náhradních trubek musí odpovídat reálným délkám trubek, abyste dosáhli technicko-průtokové délky potrubí L:

Délka náhradních trubek místo jednotlivých armatur

Armatura	Ø vnější Ø vnitřní srovnatelná s	15	18	22	28
		3/8"	1/2"	3/4"	1"
Kulový kohout		0,1 m	0,2 m	0,3 m	0,4 m
Koleno		0,7 m	1 m	1,3 m	1,5 m
T-spojka		0,85 m	1 m	1,5 m	2 m
Redukce		0,4 m	0,45 m	0,5 m	0,6 m

Příklad výpočtu upravené délky potrubí L:

Plánované prvky	Náhradní délka	Jmenovitá délka
2 × T-spojka Ø 18	1 m	2 m
3 × Koleno Ø 18	1 m	3 m
1 × Kulový kohout Ø 18	0,2 m	0,2 m
Celkem		5,2 m

Upravená délka: naplánovaná délka + náhradní délka

Hodnoty průtoku umělohmotných a hliníkových trubek

Průměr potrubí mm	Umělohmotné potrubí Hlavní vedení 6 m/s při 8 bar	Umělohmotné potrubí Větvené vedení 15 m/s při 8 bar	Hliníkové potrubí Hlavní vedení 6 m/s při 8 bar	Hliníkové potrubí Větvené vedení 15 m/s při 8 bar
	l/min	l/min	l/min	l/min
15	365	916	430	1 004
18	498	1 248	650	1 548
22	823	2 057	1 018	2 442
28	1 344	3 367	1 720	4 160

Udané hodnoty průtoku v hlavního vedení mohou být při průtoku v obou směrech změněny.

Hodnoty pro větší průměry trubek vám zašleme na vyžádání.

Technické vlastnosti spojek Ø 15 – 28 mm

Pracovní tlak a teplotní rozsahy

Pracovní teplota vzduchu	Pracovní tlak*
- 20°C	10 bar
+ 1°C	10 bar
+ 23°C	10 bar
+ 70°C	7 bar

* Tlakové údaje jsou závislé na materiálu potrubí. Pro použití s kapalinami nebo vakuem nás prosím předem kontaktujte.

V závislosti na použitých trubkách lze za určitých podmínek použít spojky i pro **vyšší tlaky a teploty**. V případě potřeby se na nás obraťte.

Použitelné materiály / provedení potrubí*

Umělohmotné potrubí	PE, PA nebo PUR potrubí, které odpovídá tolerancím, viz níže. Pro měkké a tenkostěnné trubky doporučujeme použít podpěry a zkontrolovat tlakový rozsah použitých trubek. Obraťte se prosím na nás.
Kovové potrubí (měkké)	Mosazné a měděné potrubí, které odpovídá tolerancím (viz níže).
Kovové potrubí (tvrdé) (s povrchovou úpravou)	Předem zkontrolujte, zda lze spojky použít. Obraťte se prosím na nás.

Je nezbytné, aby vnější povrch potrubí nevykazoval žádné známky poškození nebo podélné drážky.

Instalace

Všechny trubky i spojky by měly být čisté a neporušené před tím, než je použijete.

Tolerance potrubí

Naše spojky mohou být použity s následujícími rozměry a tolerancemi potrubí.

Vnější průměr potrubí	Ø 15 mm – 28 mm
Tolerance (mm)	+0,05 / -0,10

Chemické kapaliny

Při použití chemických nebo jiných potenciálně agresivních kapalin se na nás obraťte.

Pozor: Tyto spojky nejsou vhodné pro použití s výbušnými plyny, ropou a jinými pohonnými hmotami.

Ochranné víko

Slouží pro dodatečné zabezpečení proti vyklouznutí hadice nebo k barevnému odlišení (viz příslušenství na dalších stranách).

Potravinový průmysl

Všechny spojky odpovídají předpisům potravinářských norem a lze je proto bez problému použít v potravinářském průmyslu.

Maximální utahovací moment pro umělohmotné závitě BSP

	Závit	Závit	Závit
Velikost závitů	3/8" – 1/2"	3/4"	1"
Max. utahovací moment	3,0 Nm	4,0 Nm	5,0 Nm

Maximální utahovací moment pro kovové závitě BSPT, BSP

	Závit	Závit	Závit
Velikost závitů	1/2"	3/4"	1"
Max. utahovací moment	4,0 Nm*	5,0 Nm*	7,0 Nm*

* Tyto hodnoty se mohou lišit v závislosti na těsnícím materiálu.

Doporučujeme Vám, abyste před použitím všechny instalace zkontrolovali, zda proběhla montáž správně. Stejně tak musí být zkontrolována těsnost.

Maximální utahovací moment je směřovaný pro použití našich spojek a vztahuje se na použité provedení dle mezinárodní specifikace.

Záruka

Ačkoliv poskytujeme záruku proti výrobním a materiálním závadám, je zodpovědností uživatele ujistit se, že jsou spojky a podobné výrobky pro použití vhodné. Instalace musí být provedena dle našich doporučení a národních standardů a předpisů.

Instalace a testování systému

Všechny trubky i spojky by měly být čisté a neporušené před tím, než je použijete. Po instalaci proveďte test systému, abyste zkontrolovali jeho těsnost. Viz „Sestavení spojení“

Testování systému

Doporučujeme Vám před uvedením do provozu vyzkoušet Váš systém následujícím způsobem:

- ▶ Otestujte Váš systém pod provozním tlakem 10 bar nejméně po dobu 10 minut.
- ▶ Odtlakování systému na 0 bar.
- ▶ Poté otestujte systém pod provozním tlakem 2 bar dalších 10 minut.

Během tohoto časového úseku se nesmí vyskytnout žádné netěsnosti. Částečně lze použít ucpávky a koncovky pro uzavření vypouštěcích otvorů a zajištění těsnícího spojení. Při vestavění našeho výrobku do celého systému Vám doporučujeme provést samostatné testy (kontrola funkčnosti, kontrola průtoku, chemická odolnost, atd.). Doporučujeme Vám také výsledky všech kontrol písemně zaznamenat.

Montážní pokyny pro umělohmotné potrubí

Pro zajištění bezpečné a tím i správné instalace respektujte následující body:

- ▶ Objímky musí být namontovány tak, aby potrubí mělo dostatek místa pro pohyb dopředu i dozadu
- ▶ Konce trubek musí být hladké, aby nedošlo k poškození O-kroužků ve spojce
- ▶ Sražte hrany trubek, abyste usnadnili montáž
- ▶ Potrubí řežte pomocí nůžek na trubky RS 28 (obj. č. 2151528), abyste dosáhli optimálního řezu (90°)
- ▶ Abyste zamezili tlakovým ztrátám, dbejte na to, aby byly trubky zastrčeny až po zarážku (viz značka na spojce)
- ▶ Při montáži rozvodového systému stlačeného vzduchu s podpěrami zohledněte podélné roztahování potrubí a spojek (doporučená vzdálenost od zdi cca 30 mm)

- ▶ Při montáži více kolmých trubek Vám doporučujeme nejprve namontovat objímky horizontálního vedení, zařízení dostat pod tlak a poté v druhém kroku namontovat vertikální objímky a spojky. Tím zamezíte tomu, aby bylo potrubí po instalaci v šikmé poloze.
- ▶ Pokud při montáži rozvodového systému nemáte k dispozici kondenzační sušičku, doporučujeme Vám použít naši T-spojku s vestavěným odlučovačem kondenzátu (obj. č. 2152222). Takto lze odlučovat kondenzát na jednom místě.
- ▶ Před montáží rozvodového systému musí být proveden správný výpočet tepelné roztažitelnosti, aby se zabránilo ohýbání potrubí a spoju.

Opravné faktory pro podélné roztahování

Opravné faktory pro podélné roztahování umělohmotných trubek

Trubka (měkká)	Faktor 1,5
Trubka (střední)	Faktor 1,3
Trubka (tvrdá)	Faktor 1,0

Příklad výpočtu:

Rozvod stlačeného vzduchu (tvrdá trubka) o délce 150 m je umístěn v hale, kde se teplota pohybuje mezi +15°C a +40°C (ΔT je tedy 25°C) délka roztahování: $\Delta L = 1,0 \times 10^{-4}/^{\circ}\text{C} \times 150 \times 25^{\circ}\text{C}$
 $\Delta L = 0,375 \text{ m}$

Specifický faktor roztažitelnosti (LK) pro polyamid = $10^{-4}/^{\circ}\text{C}$ odpovídá 0,1 mm/°C.

Vzorec pro výpočet roztažitelné délky:

$\Delta L = \text{Koefficient} \times \text{LK} (10^{-4}/^{\circ}\text{C}^{\circ}) \times \text{Délka vedení (L)} \times \text{Teplota } (\Delta T)$

Snadné rozšíření stávajícího rozvodového systému

Spojky a trubky mohou být použity pro samostatný systém nebo pro rozšíření či změnu stávajícího systému (viz obrázky vpravo).

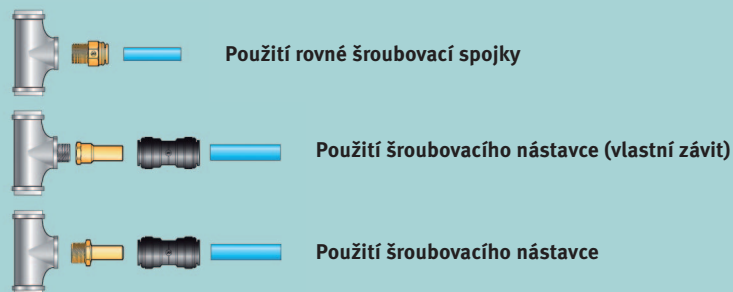

Popis systému s odlučovačem vody

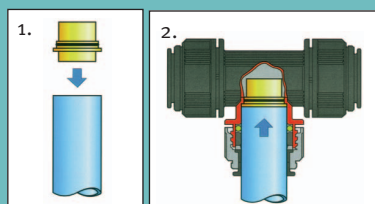

Odlučovač vody pro 28 mm rozvodové systémy
 Ze standardní T-spojky (obj. č. 2152828) uděláte pomocí mosazné vložky (obj. č. 2152829) odlučovač vody pro 28 mm rozvodové systémy.

1. Krátký díl vložky (obj. č. 2152829) nasadíte do umělohmotné nebo měděné trubky.
2. Trubku s vložkou zasuňte do T-spojky až po doraz. Otočením šroubové hlavy o čtvrt otáčky spojení zajistíte. Zamezíte tak vniknutí vody do vzduchového vedení.

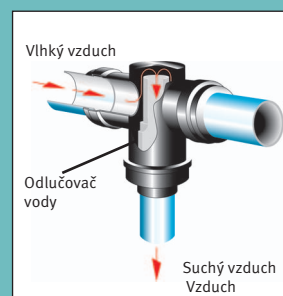

Odlučovač vody pro 22 mm rozvodové systémy

Díky T-spojce s odlučovačem vody odpadají tzv. „labutí krky“ – propracovaná technologie brání pronikání vody do vedení stlačeného vzduchu. Při montáži této spojky dbejte na to, aby byla zajištěna její horizontální poloha. Spojka je označena tak, aby nemohlo dojít k její chybné instalaci.

Rozvodové díly Ø 15 – 28 mm



Závitová spojka (paralelní závit), 10 bar			
Vnější (AD) Ø trubky (mm)	Závit	Obj. číslo	Cena bez DPH
15	1/2" AG	2151514	129 Kč
18	1/2" AG	2151814	119 Kč
22	3/4" AG	2152216	119 Kč
28	1" AG	2152818	209 Kč
32	1" AG	2153232	359 Kč
32	1 1/2" AG	2153233	379 Kč

Závitové těsnění sevřeným O-kroužkem.



Přímá spojka, 10 bar			
15		2150415	79 Kč
18		2150418	109 Kč
22		2150422	129 Kč
28		2150428	299 Kč
32		2150432	459 Kč



Úhlová spojka, 10 bar			
15		2150315	119 Kč
18		2150318	129 Kč
22		2150322	169 Kč
28		2150328	329 Kč
32		2150332	569 Kč



Redukce, 10 bar			
15/22		2151503	99 Kč
15/18		2151805	119 Kč
18/22		2151804	99 Kč
22/28		2152203	249 Kč
15/32		2153215	269 Kč
22/32		2153222	269 Kč
28/32		2153228	269 Kč



Přímá spojka - mosaz, 15 bar			
15		2156115	119 Kč
18		2156118	149 Kč
22		2156122	189 Kč
28		2156128	269 Kč



Úhlová spojka 90° do 15 bar – mosaz			
15		2156215	129 Kč
18		2156218	169 Kč
22		2156222	209 Kč
28		2156228	329 Kč



Úhlová spojka 90° s vněj. závitem – mosaz, 15 bar			
15	1/2" AG	2156315	179 Kč
18	1/2" AG	2156318	199 Kč
22	3/4" AG	2156322	229 Kč
28	1" AG	2156328	359 Kč



T-spojka – mosaz, 15 bar			
15		2156415	189 Kč
18		2156418	229 Kč
22		2156422	279 Kč
28		2156428	469 Kč



Závitová spojka (kuželový závit) do 15 bar – mosaz			
15	1/2" AG	2153415	179 Kč
18	1/2" AG	2153422	259 Kč
28*	3/4" AG	2153428	509 Kč
28*	1" AG	2153429	539 Kč

* paralelní závit



Závitová spojka (paralelní závit) do 15 bar - mosaz			
15	1/2" IG	2151216	189 Kč
22	3/4" IG	2152244	339 Kč



Závitová spojka (paralelní závit), 10 bar			
Vnější (AD) Ø trubky (mm)	Závit	Obj. číslo	Cena bez DPH
15	1/2" AG	2151512	71 Kč
18	1/2" AG	2151816	75 Kč
22	1/2" AG	2152212	76 Kč
22	3/4" AG	2152234	109 Kč

Závitové těsnění sevřeným O-kroužkem.



T-spojka, 10 bar			
15		2150215	139 Kč
18		2150218	169 Kč
22		2150222	209 Kč
28		2152828	379 Kč
32		2150232	689 Kč



T-redukce, 10 bar			
trubka AD	trubka AD		
18	15	2153018	229 Kč
22	15	2153022	239 Kč



32	28	2150433	659 Kč
----	----	---------	--------



Úhlová spojka, 10 bar			
trubka AD	nátrubek AD		
15	15	2151515	119 Kč
18	18	2151818	119 Kč
32	32	2153332	569 Kč



Nástěnný rozvaděč do 15 bar – mosaz			
15	1/2" IG	2151500	529 Kč
22	3/4" IG	2152200	709 Kč

** Umělohmotné spojky dotahujte pouze rukou.



T-kus s vnitřním závitem – mosaz, 15 bar			
trubka AD	závit		
15	1/2" IG	2156515	179 Kč
18	1/2" IG	2156518	209 Kč
22	3/4" IG	2156522	259 Kč
28	1" IG	2156528	339 Kč



Přímá spojka s vnějším závitem – mosaz, 15 bar			
15	1/2" IG	2156615	139 Kč
18	1/2" IG	2156618	159 Kč
22	3/4" IG	2156622	169 Kč
28	1" IG	2156628	299 Kč



Přímá spojka s vnitřním závitem – mosaz, 15 bar			
15	1/2" AG	2156715	159 Kč
18	1/2" AG	2156718	189 Kč
22	3/4" AG	2156722	229 Kč
28	1" AG	2156728	299 Kč



Demontážní klip			
15		2156815	51 Kč
18		2156818	51 Kč
22		2156822	59 Kč
28		2156828	69 Kč



Závitová spojka (kuželový závit) do 15 bar - mosaz			
15	1/2" AG	2151215	169 Kč
18	3/4" AG	2152243	279 Kč
22	1" AG	2152808	689 Kč

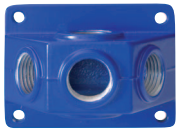

Nástěnný rozvaděč 3 × 1/2"			
pro závit		Obj. číslo	Cena bez DPH
horní	spodní		
3/4"	bez	2150930	409 Kč
3/4"	3/4"	2150931	429 Kč
1/2"	bez	2150934	409 Kč
1/2"	1/2"	2150935	429 Kč
Zátka 1/2"		2150936	29 Kč

Vyrobeno z hliníku



Rozdělovač vzduchu 4 × 1/2"			
závit BSP			
1/2"		2150212	299 Kč

Dodává se se třemi zátkami



Rozdělovač vzduchu 3 × 1/2"			
pro závit			
1/2" horní		2151912	779 Kč
3/4" horní		2151934	779 Kč
1" horní		2151910	979 Kč

Dodává se se dvěma zátkami



Zátka pro závit			
1/2"		2151901	23 Kč



Odlučovač kondenzátu pro trubky AD			
22		2152222	269 Kč



Odlučovač kondenzátu pro T-spojku 28 mm – mosaz			
Trubka AD			
28		2152829	199 Kč



Svorka na trubky			
15		2151520	10 Kč
18		2151820	15 Kč
22		2152220	15 Kč
28		2152820	12 Kč
32		2153220	15 Kč



Svorka na trubky se západkou			
15		2157115	31 Kč
18		2157118	31 Kč
22		2157122	31 Kč
28		2157128	62 Kč



Šroubovací svorka na trubky s gumovým uložením			
15 – 18		2157218	35 Kč
22		2157222	35 Kč
28		2157228	35 Kč



Ochranné víčko na trubky AD			
15		2150515	10 Kč
18		2150518	10 Kč
22		2150522	13 Kč



Záslepka			
15		2150815	38 Kč
18		2150818	49 Kč
22		2150822	49 Kč
28		2150828	61 Kč



Pojistný kroužek pro trubky			
15		2150115	7 Kč
18		2150118	7 Kč
22		2150122	7 Kč



Těsnící prostředek na šroubové spoje			
Střední pevnost pro mezery 0,05 – 0,25 mm			
10 g		2500022	249 Kč
50 g		2500023	719 Kč
250 g		2500024	1 819 Kč



Těsnící teflonová páska			
délka 12 m		2500020	29 Kč



Vzduchový uzavírací kohout Ø 15 – 28 mm			
Skládá se z 1 ks kulového kohoutu IG 1/2" a 2 ks spojek s vnějším závitem – mosaz.			
spojka			
Trubka AD	AG		
15	1/2"	2507815	439 Kč
18	1/2"	2507818	489 Kč
22	3/4"	2507822	659 Kč
28	1"	2507828	989 Kč



Programovatelný ventil G1			
Otevírá a uzavírá se automaticky, 115 V nebo 240 VAC, 0°C až +60°C, tlakový rozsah 0 – 16 bar. Podrobný popis na straně 92			
Krytí			
IP 54		2150001	5 590 Kč



Dálkové ovládání s 5 m dlouhým kabelem			
		2150002	3 990 Kč



Odřezávač trubek			
Ø 4 – 30 mm		2151930	689 Kč



Vnitřní / vnější ohraňovačka			
Trubka AD			
Ø 3 – 35 mm		2155990	299 Kč

Kleště na stříhání PA trubek (do Ø 28 mm)			
Kleště RS 28		2151528	649 Kč
Náhradní čepel		2151527	100 Kč



Vzduchové hadice, spirálové hadice, hadicové a kabelové navijáky a další naleznete od strany 105.

Smontované rozdělovací krabice Ø 15 – 28 mm pro montáž na stěnu nebo na strop.

- ▶ Univerzálně použitelné ve Vašem rozvodovém systému stlačeného vzduchu
- ▶ Vstupní nebo koncové rozdělovací krabice
- ▶ Modely s regulátorem tlaku s filtrem a olejovým přimazávačem, ideální při omezeném prostoru
- ▶ Jednoduchá montáž

Vstupní krabice s rychlospojkou

1× rozdělovací krabice, 2× záslepka, 1× spojka AG mosaz, 1× spojka 1/2" AG



Vnější Ø trubky	Vstup	Obj. číslo	Cena bez DPH
Ø 15 mm	1/2"	2158515	999 Kč
Ø 18 mm	1/2"	2158518	019 Kč
Ø 22 mm	3/4"	2158522	1 049 Kč
Ø 28 mm	3/4"	2158528	1 349 Kč

Koncová rozdělovací krabice bez rychlospojky

1× rozdělovací krabice, 1× spojka AG mosaz



Vnější Ø trubky	Vstup	Obj. číslo	Cena bez DPH
Ø 15 mm	1/2"	2158615	869 Kč
Ø 18 mm	1/2"	2158618	889 Kč
Ø 22 mm	3/4"	2158622	889 Kč

Koncová rozdělovací krabice se dvěma rychlospojkami

1× rozdělovací krabice, 1× spojka AG mosaz, 1× záslepka 1/2", 2× spojka 1/2" AG



Vnější Ø trubky	Vstup	Obj. číslo	Cena bez DPH
Ø 15 mm	1/2"	2158715	999 Kč
Ø 18 mm	1/2"	2158718	1 019 Kč
Ø 22 mm	3/4"	2158722	1 049 Kč

Koncová rozdělovací krabice se dvěma bezpečnostními rychlospojkami

1× rozdělovací krabice, 1× spojka AG mosaz, 1× záslepka 1/2", 2× spojka 1/2" AG



Vnější Ø trubky	Vstup	Obj. číslo	Cena bez DPH
Ø 15 mm	1/2"	2158815	1 629 Kč
Ø 18 mm	1/2"	2158818	1 659 Kč
Ø 22 mm	3/4"	2158822	1 689 Kč

Koncová rozdělovací krabice se dvěma rychlospojkami

1× rozdělovací krabice, 1× kulový ventil R 1/2" IG × 1/2" AG, 1× spojka AG mosaz, 1× záslepka 1/2", 2× spojka 1/2" AG

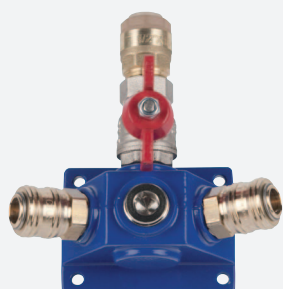

Vnější Ø trubky	Vstup	Obj. číslo	Cena bez DPH
Ø 15 mm	1/2"	2158915	1 099 Kč
Ø 18 mm	1/2"	2158918	1 119 Kč
Ø 22 mm	3/4"	2158922	1 239 Kč

Koncová rozdělovací krabice se dvěma bezpečnostními rychlospojkami

1× rozdělovací krabice, 1× spojka AG mosaz, 1× záslepka 1/2", 2× spojka 1/2" AG, 1× kulový ventil R 1/2" IG × 1/2" AG

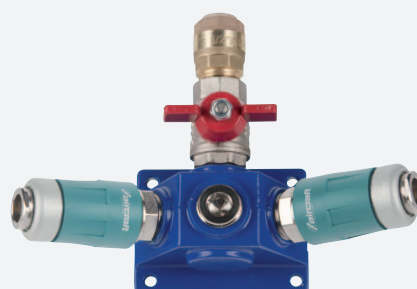

Vnější Ø trubky	Vstup	Obj. číslo	Cena bez DPH
Ø 15 mm	1/2"	2159015	1 709 Kč
Ø 18 mm	1/2"	2159018	1 739 Kč
Ø 22 mm	3/4"	2159022	1 809 Kč

Koncová rozdělovací krabice se dvěma rychlospojkami, vzduchovým uzavíracím kohoutem a regulátorem tlaku 12 bar

1× rozdělovací krabice, 1× kulový kohout R 1/2" IG × 1/2" AG, 1× koncovka AG mosaz, 1× záslepka 1/2", 1× spojka 1/2" AG, 1× dvojitý trn G 1/4" × G 1/2", 1× regulátor tlaku 1/4" 12 bar, 2× rychlospojka 1/4" AG



Vnější Ø trubky	Vstup	Obj. číslo	Cena bez DPH
15 mm	1/2"	2159115	1 759 Kč
18 mm	1/2"	2159118	1 789 Kč
22 mm	3/4"	2159122	1 889 Kč

Koncová rozdělovací krabice se dvěma rychlospojkami, vzduchovým uzavíracím kohoutem a regulátorem tlaku s filtrem 12 bar

1× rozdělovací krabice, 1× kulový kohout R 1/2" IG × 1/2" AG, 1× koncovka AG mosaz, 1× záslepka 1/2", 1× spojka 1/2" AG, 1× dvojitý trn G 1/4" × G 1/2", 1× regulátor tlaku s filtrem Ac 1/4", 2× rychlospojka 1/4" AG



Vnější Ø trubky	Vstup	Obj. číslo	Cena bez DPH
15 mm	1/2"	2159315	2 090 Kč
18 mm	1/2"	2159318	2 090 Kč
22 mm	3/4"	2159322	2 190 Kč

Koncová rozdělovací krabice se dvěma rychlospojkami, uzavíracím kohoutem, regulátorem tlaku s filtrem a olejovým přimazávačem 12 bar

1× rozdělovací krabice, 1× kulový kohout R 1/2" IG × 1/2" AG, 1× koncovka AG mosaz, 1× záslepka 1/2", 1× spojka 1/2" AG, 1× dvojitý trn G 1/4" × G 1/2", 1× regulátor tlaku s filtrem Ac 1/4", 1× olejový přimazávač Ac 1/4", 1× spojka 1/4" AG, 1× dvojitý trn G 1/4" × G 1/4",



Vnější Ø trubky	Vstup	Obj. číslo	Cena bez DPH
15 mm	1/2"	2159515	2 690 Kč
18 mm	1/2"	2159518	2 690 Kč
22 mm	3/4"	2159522	2 790 Kč

Koncová rozdělovací krabice se dvěma bezpečnostními rychlospojkami, vzduchovým uzavíracím kohoutem a regulátorem tlaku 12 bar

1× rozdělovací krabice, 1× kulový kohout R 1/2" IG × 1/2" AG, 1× koncovka AG mosaz, 1× záslepka 1/2", 1× spojka 1/2" AG, 1× dvojitý trn G 1/4" × G 1/2", 1× regulátor tlaku 1/4" 12 bar, 2× bezpeč. rychlospojka 1/4" AG



Vnější Ø trubky	Vstup	Obj. číslo	Cena bez DPH
15 mm	1/2"	2159215	2 390 Kč
18 mm	1/2"	2159218	2 390 Kč
22 mm	3/4"	2159222	2 490 Kč

Koncová rozdělovací krabice se dvěma bezpečnostními rychlospojkami, uzavíracím kohoutem a regulátorem tlaku s filtrem 12 bar

1× rozdělovací krabice, 1× kulový kohout R 1/2" IG × 1/2" AG, 1× koncovka AG mosaz, 1× záslepka 1/2", 1× spojka 1/2" AG, 1× dvojitý trn G 1/4" × G 1/2", 1× regulátor tlaku s filtrem Ac 1/4", 2× bezpečnostní rychlospojka 1/4" AG

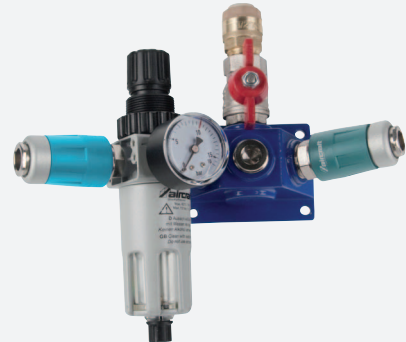

Vnější Ø trubky	Vstup	Obj. číslo	Cena bez DPH
15 mm	1/2"	2159415	2 690 Kč
18 mm	1/2"	2159418	2 690 Kč
22 mm	3/4"	2159422	2 690 Kč

Koncová rozdělovací krabice se dvěma bezpečnostními rychlospojkami, uzavíracím kohoutem, regulátorem tlaku s filtrem a olejovým přimazávačem 12 bar

1× rozdělovací krabice, 1× kulový kohout R 1/2" IG × 1/2" AG, 1× koncovka AG mosaz, 1× záslepka 1/2", 1× bezpečnostní rychlospojka 1/2" AG, 1× olejový přimazávač Ac 1/4", 1× regulátor tlaku s filtrem Ac 1/4", 1× olejový přimazávač Ac 1/4", 1× bezpečnostní rychlospojka 1/4" AG, 1× dvojitý trn G 1/4" × G 1/2",

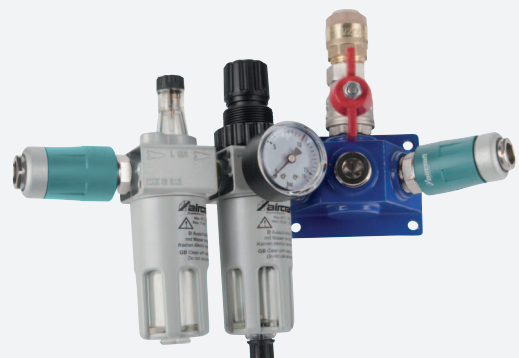

Vnější Ø trubky	Vstup	Obj. číslo	Cena bez DPH
15 mm	1/2"	2159615	3 190 Kč
18 mm	1/2"	2159618	3 190 Kč
22 mm	3/4"	2159622	3 290 Kč

Umělohmotné trubky pro rozvod stlačeného vzduchu

- ▶ Velmi hladký vnitřní povrch, lepší průtok vzduchu
- ▶ Prověřeny mnoha lety
- ▶ Odolné proti tlaku a teplotám
- ▶ Odolné proti vibračním a nárazům
- ▶ Odolné proti korozi a stárnutí
- ▶ Nízká hmotnost

Provozní teplota		
při stálém provozu	-60 °C až +100 °C (vzduch)	
Fyzikální vlastnosti		
Hustota při 20 °C	Jednotka	Materiál polyamid 12
	g/cm ³	1,04
Lineární koeficient rozpínavosti	l/K	15 × 10 ⁻⁵
Bod tání	°C	cca +160 °C až +170 °C

Trubky v rolích – měkké

Průměr (mm)		Tloušťka stěny (mm)	Max. provozní tlak** (20° C)	Min. poloměr ohybu	Balení	Obj. číslo	Cena bez DPH / bal.
AD (vnější)	ID (vnitřní)						
15*	12	1,5	15 bar	90 mm	25 m	2151510	1 699 Kč
18*	14	2,0	16 bar	100 mm	25 m	2151817	2 490 Kč
22	18	2,0	14 bar	140 mm	25 m	2152217	2 990 Kč
28	23	2,5	14 bar	190 mm	50 m	2152824-50m	9 990 Kč

*dle DIN 73378 **Provozní tlak při 2,5-násobné bezpečnosti / modrá barva

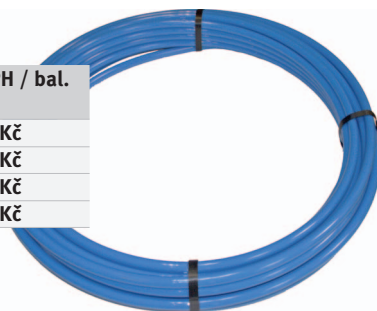

Trubky v tyčích – tvrdé

Průměr (mm)		Tloušťka stěny (mm)	Provozní tlak** max. (20° C)	Balení	Obj. číslo	Cena bez DPH / 3 m
Vnější Ø	Vnitřní Ø					
15*	12	1,5	25 bar	3 m	2151511	229 Kč
18*	14	2,0	28 bar		2151815	359 Kč
22	18	2,0	22 bar		2152218	449 Kč
28	23	2,5	20 bar		2152823	759 Kč

* Dle DIN 73378 **Provozní tlak při 2,5-násobné bezpečnosti / modrá barva



Stupeň využitelnosti přípustného provozního tlaku (příklad výpočtu)

Teplota	+20°C	+30°C	+40°C	+50°C	+60°C	+70°C	+80°C	+90°C	+100°C
Trubky měkké/tvrdé	100 %	83 %	71 %	62 %	55 %	49 %	45 %	41 %	37 %

Příklad Trubky v rolích Ø 15 mm (měkké): Přípustný provozní tlak při +50°C: 62 % z 15 bar = 9,3 bar
Trubky v tyčích Ø 15 mm (tvrdé): Přípustný provozní tlak při +50°C: 62 % z 25 bar = 15,5 bar

Hliníkové trubky

- ▶ AIRCRAFT® hliníkové trubky jsou vyrobeny z hliníkové slitiny (v délkách 4 m s povrchovou úpravou, která zabraňuje korozi a zároveň izoluje).
- ▶ Trubky můžete použít pro stlačený vzduch nebo vakuum.

Teplota*	Tlak*
-20 °C	15 bar
+1 °C	15 bar
+23 °C	15 bar
+70 °C	15 bar

* Průměr 15 – 28 mm, tolerance: ±0,10 mm

Rozměry (mm)		Tloušťka stěny (mm)	Balení	Objednací číslo	Cena bez DPH / 6 m
AD (vnější)	ID (vnitřní)				
15	12	1,5	6 m	2157315	519 Kč
18	15	1,5	6 m	2157318	649 Kč
22	19	1,5	6 m	2157322	729 Kč
28	25	1,5	6 m	2157328	969 Kč



Pokyny pro montáž hliníkových trubek

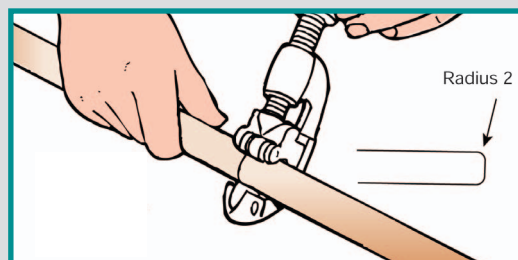
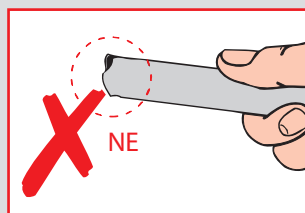
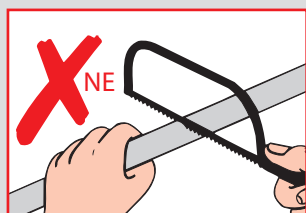

Řez trubky musí být rovný a čistý! **Nepoužívejte pilu! Trubku nelámejte!**

Po odříznutí hranu trubky očistěte a lehce ji zkosťte. Zkosnění snadno dosáhnete díky úhlu odřezávače trubek. Tím zajistíte snadné vsunutí trubky do spojky.

Spirálové tlakové hadice

Spirálové PU hadice

- ▶ S rychlospojkami
- ▶ Jednoduché i profesionální provedení



**S rychlospojkami
a ochranou proti zalomení**

Spirálové PU hadice PRO



**Koncovka otočná
o 360°**

Spirálová PU hadice PRO 6 m, 5/8 mm
s velmi úzkým vinutím



Spirálová PU hadice PRO 6 m, 8/12 mm



**Vysoce pružná,
s otočným kloubem
zamezujícím pře-
kroucení hadice.**

Spirálová PU hadice s rychlospojkami	Obj. číslo	Cena bez DPH
▶ Ovinuté ukončení hadice zabraňuje jejímu zlomení		
▶ S ocelovou rychlospojkou		
5 m, Ø 6/10 mm, max. 8 bar	2115605	209 Kč
7,5 m, Ø 6/10 mm, max. 8 bar	2115608	299 Kč
10 m, Ø 8/12 mm, max. 8 bar	2115610	449 Kč

Spirálová PU hadice PRO	Obj. číslo	Cena bez DPH
▶ Vysoce ohebná a odolná vůči oděru		
▶ zachovává stálý průřez i při ohybu		
▶ Malý poloměr ohýbání		
▶ Rovné konce umožňují pohodlné připojování a odpojování		
▶ Otočný kloub zamezuje překroucení hadice		
6 m, Ø 5/8 mm, max. 8 bar	2105850	619 Kč
6 m, Ø 6,5/10 mm, max. 8 bar	2105852	669 Kč
6 m, Ø 8/12 mm, max. 8 bar	2105854	819 Kč
10 m, Ø 8/12 mm, max. 8 bar	2105856	1 099 Kč

Profi spirálové PU hadice

Novinka



Profi spirálové PU hadice (s plnopřítokovou poniklovanou rychlospojkou)	Obj. číslo	Cena bez DPH
▶ Pro flexibilní přívody stlačeného vzduchu k pneumatickému nářadí.		
▶ Vhodná i pro stříkáčkovou techniku.		
▶ Odolná proti otěru a zlomení.		
▶ Max. tlak: 15 bar		
▶ Pracovní teplota: -30° C až +70° C		
▶ Materiál: Čistý polyuretan, neobsahuje silikon		
5 m, Ø 5/8 mm	210162	649 Kč
7,5 m, Ø 5/8 mm	210163	699 Kč
10 m, Ø 5/8 mm	210164	729 Kč
15 m, Ø 5/8 mm	210165	849 Kč
5 m, Ø 6,5/10 mm	210169	679 Kč
7,5 m, Ø 6,5/10 mm	210170	739 Kč
10 m, Ø 6,5/10 mm	210171	849 Kč
15 m, Ø 6,5/10 mm	210172	1 049 Kč
5 m, Ø 8/12 mm	210176	719 Kč
7,5 m, Ø 8/12 mm	210177	899 Kč
10 m, Ø 8/12 mm	210178	1 049 Kč
15 m, Ø 8/12 mm	210179	1 299 Kč

Novinka

Tlaková hadice Airpress

- ▶ Měkčená PVC hadice
- ▶ Vyztužená vysokopevnostním PES vlákem
- ▶ Pracovní teplota -5 °C / +60 °C



Hadice Airpress
13/19 mm, 50 m,



Spona s jedním uchem



Hadicová spojka

Hadice Airpress	Obj. číslo	Cena bez DPH
6/12 mm, 50 m, 20 bar	210006	799 Kč
9/15 mm, 50 m, 17 bar	210009	999 Kč
13/19 mm, 50 m, 15 bar	210013	1 299 Kč
Spona s jedním uchem PRO	Obj. číslo	Cena bez DPH
Pro hadici 12,3 mm, rozsah 9,8 – 12,3 mm	2105006	8 Kč
Pro hadici 13,3 mm, rozsah 10,8 – 13,3 mm	2105008	9 Kč
Pro hadici 15,7 mm, rozsah 13,2 – 15,7 mm	2105009	10 Kč
Pro hadici 17,8 mm, rozsah 15,6 – 17,8 mm	2105011	13 Kč
Pro hadici 19,8 mm, rozsah 16,6 – 19,8 mm	2105012	14 Kč
Hadicová spojka 8 mm, tvar Y	22536613	65 Kč

Tlaková hadice FLEXAIR

- ▶ Velmi pružná i při nízkých teplotách
- ▶ Velmi odolná proti stlačenému vzduchu s obsahem oleje
- ▶ Vyztužená vysokopevnostním PES vlákem
- ▶ **Max. provozní tlak 15 bar**



Hadice FLEXAIR 50 m



Hadice FLEXAIR 10 m
s rychlospojkami



**Hadice je velmi pružná
i při nízkých teplotách**

Hadice Flexair s rychlospojkami	Obj. číslo	Cena bez DPH
10 m, Ø 6/10,7 mm, max. 15 bar	2105410	349 Kč
20 m, Ø 6/10,7 mm, max. 15 bar	2105420	469 Kč
10 m, Ø 9/14,5 mm, max. 15 bar	2105510	379 Kč
20 m, Ø 9/14,5 mm, max. 15 bar	2105520	599 Kč
Hadice Flexair bez rychlospojek	Obj. číslo	Cena bez DPH
50 m, Ø 6/10,7 mm, max. 15 bar	2105450	759 Kč
50 m, Ø 9/14,5 mm, max. 15 bar	2105550	1 049 Kč
50 m, Ø 13/19 mm, max. 15 bar	2105750	1 599 Kč

Profesionální tlaková PVC hadice BLUE

Novinka



PVC hadice BLUE 10 m, Ø 9/15 mm

PVC hadice BLUE Novinka	Obj. číslo	Cena bez DPH
▶ Profesionální PVC hadice s rychlospojkou a trnem.		
▶ Vyztužená vysokopevnostním PES vlákem		
▶ Pro rozvody stlačeného vzduchu a vody		
▶ Max. tlak: 15 bar		
▶ Pracovní teplota -5°C až +60°C		
5 m, Ø 6/12 mm	210181	269 Kč
10 m, Ø 6/12 mm	210182	349 Kč
5 m, Ø 9/15 mm	210183	299 Kč
10 m, Ø 9/15 mm	210184	399 Kč
5 m, Ø 13/19 mm	210185	339 Kč
10 m, Ø 13/19 mm	210186	459 Kč
20 m, Ø 13/19 mm	210187	719 Kč

Polyuretanová hadice PRO

- ▶ Kvalitní, vysoce pružná a odolná proti opotřebení
- ▶ Teplotní rozsah -40°C až +75°C
- ▶ Max. provozní tlak 15 bar
- ▶ S textilní vložkou
- ▶ Pro profesionální použití



PU hadice 10 m
s rychlospojkami



PU hadice 50 m

PU hadice PRO s textilní vložkou	Obj. číslo	Cena bez DPH
▶ S textilní vložkou, teplotní rozsah -40 °C až +75 °C		
▶ Max. provozní tlak 15 bar		
▶ Vysoce pružná a odolná proti oděru		
10 m, Ø 8/12 mm s rychlospojkami	2106910	899 Kč
50 m, Ø 8/12 mm na bubnu	2106950	2 690 Kč
50 m, Ø 10/15 mm na bubnu	2106960	3 890 Kč
50 m, Ø 13/19 mm na bubnu	2106970	7 290 Kč

Antistatická tlaková hadice

- ▶ Zajišťuje elektrostatický kontakt při upevnění hadice do spojky (106 Ω/m)
- ▶ Vysoce pružná a odolná proti opotřebení



Antistatická tlaková hadice 10 m

Antistatické tlakové hadice

- ▶ Ø 9 × 16 mm (vnitřní × vnější)
- ▶ Provozní tlak při 20 °C: 16 bar
- ▶ Destrukční tlak při 20 °C: 60 bar

10 m, Ø 9 × 16 mm s rychlospojkami	2100110	1 379 Kč
50 m, Ø 9 × 16 mm	2100101	3 890 Kč

Balancéry



Použití balancéru se spirálovou hadicí. **Položky se objednávají samostatně.**



Balancéry FZ

Obj. číslo Cena bez DPH

- ▶ Výborný pomocník při opakující se práci na montážní lince, při sériové výrobě, atd.
- ▶ Vysoce odolné lano
- ▶ Z vysoko kvalitního slitiny hliníku
- ▶ Zátěž a délka lana lze snadno nastavit
- ▶ Tři body pro zavěšení

Délka lana: 1,6 m
 Rozměry: 113 × 113 × 60 mm
 Hmotnost: 0,63 kg

FZ 0,4 - 1,0 kg, nosnost 0,4 - 1 kg	2106001	1 159 Kč
FZ 1,0 - 2,0 kg, nosnost 1 - 2 kg	2106002	1 229 Kč
FZ 2,0 - 3,0 kg, nosnost 2 - 3 kg	2106003	1 299 Kč

Spirálová hadice pro FZ

2106050 1 609 Kč

- ▶ Kvalitní PA12 spirálová hadice pro použití s balancérem
- ▶ Pro pořádek na pracovišti a montážních linkách
- ▶ Připojovací hadice o délce 1 m pro spojení s rozvody stlačeného vzduchu
- ▶ Včetně všech dílů potřebných k montáži
- ▶ PA12 spirálová hadice Ø 8/10 mm
- ▶ Použitelná délka s balancérem 1,6 m

Navíjecí bubny s hadicí SAR

- ▶ Otočný držák pro montáž na stěnu nebo strop
- ▶ Polyuretanová hadice na stlačený vzduch s textilní vložkou
- ▶ Jednoduchým zatáhnutím lze hadici zaaretovat nebo navinout



Navíjecí buben s hadicí	SAR 8/10 E 1	SAR 8/15 E
Objednací číslo	2105804	2105806
Cena bez DPH	1 999 Kč	2 390 Kč
Délka hadice	10 m	15 m
Vnější Ø hadice	12 mm	12 mm
Vnitřní Ø hadice	8 mm	8 mm
Provozní tlak	15 bar	15 bar
Koncovka	1/4"	1/4"
Hmotnost	3,6 kg	7 kg

Navíjecí bubny s hadicí SAR Pro

- ▶ Vysoce kvalitní PU hadice na stlačený vzduch s textilní vložkou pro profi použití
- ▶ Ocelová konstrukce, lze namontovat na stěnu nebo strop
- ▶ Jednoduchým zatáhnutím lze hadici na libovolném místě zaaretovat nebo navinout
- ▶ Kvalitní rychlospojky
- ▶ Provozní teplota: -5°C až +40°C
- ▶ Délka připojovací hadice 2 m



Typ	SAR 8/15 PRO	SAR 10/15 PRO
Objednací číslo	2105813	2105814
Cena bez DPH	4 290 Kč	4 790 Kč
Délka hadice	15 m	15 m
Vnější Ø hadice	12 mm	15,5 mm
Vnitřní Ø hadice	8 mm	10 mm
Provozní tlak	15 bar	15 bar
Koncovka	1/4"	1/4"
Hmotnost	6 kg	7 kg

Navíjecí bubny s hadicí SAR TOP

- ▶ Buben z nárazuvzdorného plastu
- ▶ Otočný držák pro montáž na stěnu nebo strop
- ▶ Vysoce ohebná a oděruvzdorná PU hadice s textilní vložkou
- ▶ Provozní teplota: -5°C až +40°C
- ▶ Délka připojovací hadice 1 m

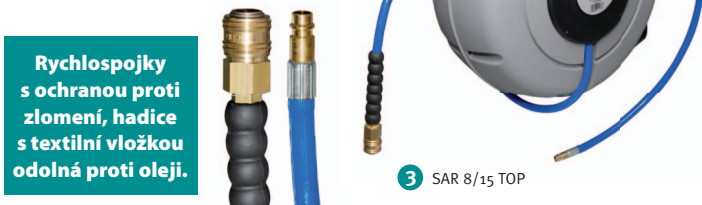

Navíjecí buben s hadicí	SAR 8/15 TOP 3	SAR 10/15 TOP
Objednací číslo	2105815	2105818
Cena bez DPH	7 190 Kč	7 390 Kč
Délka hadice	15 m	15 m
Vnější Ø hadice	12 mm	14 mm
Vnitřní Ø hadice	8 mm	10 mm
Provozní tlak	15 bar	15 bar
Koncovka	1/4"	1/4"
Hmotnost	6 kg	6,5 kg

Navíjecí buben s hadicí SAR 10/15 M

- ▶ Polyuretanová hadice s textilní vložkou
- ▶ Robustní kovový kryt
- ▶ Montáž na strop nebo podlahy
- ▶ Jednoduchým zatáhnutím lze hadici zaaretovat nebo automaticky navinout

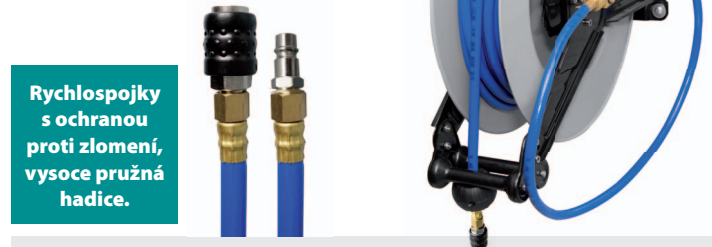

Navíjecí buben s hadicí	SAR 10/15 M
Objednací číslo	2105816
Cena bez DPH	3 490 Kč
Délka hadice	15 m
Vnější Ø hadice	14 mm
Vnitřní Ø hadice	9,5 mm
Provozní tlak	15 bar
Koncovka	1/4"
Hmotnost	12,25 kg

Navíjecí buben s hadicí DST 8/30

- ▶ Polyuretanová hadice s textilní vložkou
- ▶ Vysoce flexibilní a odolná proti oděru
- ▶ Otočné klouby na vstupu a výstupu zabraňují zkroucení hadice
- ▶ Na podstavci lze otáčet v rozsahu 360°
- ▶ S ochranou proti zlomení

Navíjecí buben s hadicí	DST 8/30
Objednací číslo	2105830
Cena bez DPH	3 990 Kč
Délka hadice	30 m
Vnější Ø hadice	12 mm
Vnitřní Ø hadice	8 mm
Provozní tlak	15 bar
Koncovka	1/4"
Hmotnost	8 kg



Navíjecí bubny s kabelem KAR

- ▶ Navíjecí buben s kabelem pro hobby, dílenské i průmyslové využití
- ▶ Jednoduchým zatáhnutím lze kabel zaaretovat nebo navinout
- ▶ Otočný díky stabilnímu zavěšení
- ▶ Včetně tepelné ochrany proti přehřátí
- ▶ Kvalita kabelu Ho5VV-F
- ▶ Pořádek v každé dílně

Navíjecí buben s hadicí	KAR 3 × 1,5/10 m ²	KAR 3 × 1,5/15 m
Objednací číslo	2161211	2161213
Cena bez DPH	2 190 Kč	2 490 Kč
Rozměry kabelu	3 × 1,5 mm ²	3 × 1,5 mm ²
Délka kabelu	10 m	15 m
Napětí	230 V	230 V
Výkon (navinutý/vytažený kabel)	800 W / 2 000 W	800 W / 2 000 W
Rozměry	370 × 270 × 150 mm	380 × 290 × 150 mm
Hmotnost	3,6 kg	7 kg



² KAR 3x1,5 10 metrů

Navíjecí bubny s kabelem KAR PRO

- ▶ Automatický navíjecí buben s kabelem pro hobby, dílenské i průmyslové využití
- ▶ 400 V modely s 5 × 16 A CEE zástrčkou a zásuvkou
- ▶ Jednoduchým zatáhnutím lze kabel zaaretovat nebo automaticky zavinout
- ▶ Stabilní otočný závěs
- ▶ Včetně tepelné ochrany proti přehřátí
- ▶ Pevný plastový kryt
- ▶ Vypínací blokovací zařízení
- ▶ Silné vratné pružiny ze speciální oceli
- ▶ Plynulé a úplné zpětné navíjení kabelu
- ▶ Kvalita kabelu Ho5VV-F
- ▶ Včetně zkoušky TÜV a GS



³ KAR PRO 3x1,5 18 metrů



⁴ KAR PRO 5x1,5 20 metrů

Navíjecí buben s hadicí	KAR PRO 3 × 1,5/18 m ³	KAR PRO 3 × 1,5/25 m	KAR PRO 5 × 1,5/10 m ⁴	KAR PRO 5 × 1,5/20 m
Objednací číslo	2162318	2162325	2164010	2164020
Cena bez DPH	5 690 Kč	6 390 Kč	7 690 Kč	8 890 Kč
Rozměry kabelu	3 × 1,5 mm ²	3 × 1,5 mm ²	5 × 1,5 mm ²	5 × 1,5 mm ²
Délka kabelu	18 m	25 m	10 m	20 m
Elektrické připojení	230 V	230 V	400 V	400 V
Výkon kabelu zatažený/vytažený	800 W / 2 000 W	800 W / 2 000 W	1 000 W / 3 000 W	1 000 W / 3 000 W
Rozměry	360 × 330 × 200 mm	420 × 390 × 200 mm	360 × 330 × 260 mm	420 × 390 × 230 mm
Hmotnost	4,8 kg	8,3 kg	5,3 kg	9,8 kg

Energetický box – elektrický proud a stlačený vzduch přímo na pracovišti.

- ▶ Krytí IP 44
- ▶ Nastavení do požadované výšky
- ▶ Kryt ze speciálního plastu s rukojetí, která zároveň slouží pro zavěšení nástrojů
- ▶ Včetně mosazných rychlospojek
- ▶ Závěsný řetěz 3 m z pozinkované oceli
- ▶ Přívod proudu 3 m k zásuvkám Ho7RN-F 3/5G1,5

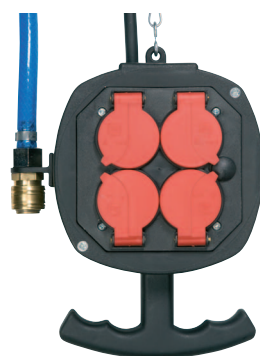

A-EA1



A-EA2, přední / zadní strana



Made in Germany

Navíjecí buben s hadicí	Energetický box A-EA 1	Energetický box A-EA 2
Objednací číslo	2100001	2100002
Cena bez DPH	1 499 Kč	1 999 Kč
Přívod stlačeného vzduchu	1 × 3 m	1 × 3 m
Tlaková hadice	9 × 3 mm, max. 12 bar	9 × 3 mm, max. 12 bar
Elektrické připojení	max. 3 500 W, 230 V	max. 11 000 W, 400 V
El. zásuvky	4 × zásuvka 230 V, IP44	2 × CEE zásuvka 400 V, 16 A, 5P, IP44 3 × zásuvka 230 V, IP44
Rozměry	240 × 190 × 90 mm	240 × 190 × 90 mm
Hmotnost	2,2 kg	2,5 kg

Armatury na stlačený vzduch

Název	Obj. číslo	Cena bez DPH
-------	------------	--------------

Rychlospojka s vnějším závitem (AG)		
1/4" AG	2200001	99 Kč
3/8" AG	2200002	99 Kč
1/2" AG	2200003	99 Kč

Rychlospojka s vnitřním závitem (IG)		
1/4" IG	2200011	99 Kč
3/8" IG	2200012	99 Kč
1/2" IG	2200013	99 Kč

Rychlospojka s hadicovou vsuvkou		
6 mm	2200021	109 Kč
9 mm	2200022	109 Kč
13 mm	2200023	109 Kč

Trn s hadicovou vsuvkou		
6 mm	2200031	19 Kč
9 mm	2200032	19 Kč
13 mm	2200033	22 Kč

Trn s vnějším závitem (AG)		
1/4" AG	2200041	30 Kč
3/8" AG	2200042	35 Kč
1/2" AG	2200043	69 Kč

Trn s vnitřním závitem (IG)		
1/4" IG	2200051	30 Kč
3/8" IG	2200052	39 Kč
1/2" IG	2200053	69 Kč

Rozdělovače (bez rychlospojek) s vnitřním závitem (IG)		
2 x 3/8" IG	220081	199 Kč
2 x 1/2" IG	220082	249 Kč
3 x 3/8" IG	220083	349 Kč
3 x 1/2" IG	220084	369 Kč

Rozdělovače s rychlospojkami		
2 x 3/8" IG	2200085	479 Kč
3 x 3/8" IG	2200095	749 Kč

Spojovací hadicová vsuvka		
6 mm	2200102	45 Kč
9 mm	2200103	59 Kč
13 mm	2200104	79 Kč

Redukce krátká (vnitřní/vnější závit – IG x AG)		
1/8" IG x 1/4" AG	2200141	25 Kč
1/4" IG x 3/8" AG	2200142	30 Kč
1/4" IG x 1/2" AG	2200143	55 Kč
3/8" IG x 1/2" AG	2200145	45 Kč
1/2" IG x 3/4" AG	2200147	109 Kč
3/4" IG x 1" AG	2200148	199 Kč

Redukce dlouhá (vnitřní/vnější závit – IG x AG)		
1/4" IG x 1/8" AG	2200151	59 Kč
3/8" IG x 1/4" AG	2200152	59 Kč
1/2" IG x 3/8" AG	2200153	95 Kč
3/4" IG x 1/2" AG	2250211	199 Kč

Spojovací matice (mufna)		
1/4" IG	2200132	40 Kč
3/8" IG	2200133	55 Kč
1/2" IG	2200134	90 Kč
3/4" IG	2200138	129 Kč
1" IG	2200135	419 Kč

Zátka		
1/8"	2200211	80 Kč
1/4"	2200212	35 Kč
3/8"	2200213	45 Kč
1/2"	2200214	65 Kč

Název	Obj. číslo	Cena bez DPH
-------	------------	--------------

Hadicová vsuvka s vnějším závitem (AG)		
1/8" AG, 4 mm	2200171	45 Kč
1/8" AG, 6 mm	2200172	45 Kč
1/8" AG, 9 mm	2200173	40 Kč

1/4" AG, 6 mm	2200174	45 Kč
1/4" AG, 9 mm	2200176	45 Kč
1/4" AG, 13 mm	2200181	60 Kč

3/8" AG, 6 mm	2200175	55 Kč
3/8" AG, 9 mm	2200177	55 Kč
3/8" AG, 13 mm	2200182	55 Kč

1/2" AG, 6 mm	2200178	90 Kč
1/2" AG, 9 mm	2200179	90 Kč
1/2" AG, 13 mm	2200180	99 Kč

T-kus s vnitřním závitem (IG)		
1/8" IG	2200190	109 Kč
1/4" IG	2200193	129 Kč
3/8" IG	2200196	109 Kč
1/2" IG	2200199	219 Kč

T-kus s vnějším závitem (AG)		
1/8" AG	2200191	119 Kč
1/4" AG	2200192	129 Kč
3/8" AG	2200194	189 Kč
1/2" AG	2200198	319 Kč

Koleno s vnějším závitem (AG)		
1/8" AG	2200201	65 Kč
1/4" AG	2200202	80 Kč
3/8" AG	2200203	109 Kč
1/2" AG	2200204	199 Kč

Koleno s vnitřním závitem (IG)		
1/8" IG	220021	59 Kč
1/4" IG	220022	79 Kč
3/8" IG	220023	99 Kč
1/2" IG	220024	149 Kč

Otočná přípojka		
Pro připojení pneumatického nářadí. Zabraňuje zkroucení přípojky hadice. Robustní provedení s dlouhou životností. Pracovní tlak max. 12 bar		
1/4" AG x 1/4" IG	2116010	309 Kč

Závitová spojka (nipl)		
1/8" x 1/8"	2200122	35 Kč
1/4" x 1/4"	2200123	40 Kč
1/4" x 3/8"	2200124	49 Kč
1/4" x 1/2"	2200125	85 Kč

3/8" x 3/8"	2200126	49 Kč
3/8" x 1/2"	2200127	80 Kč
3/8" x 3/8" levá	2200130	199 Kč
1/2" x 1/2"	2200128	75 Kč
1/2" x 3/4"	2200129	189 Kč

3/4" x 3/4"	2200136	199 Kč
3/4" x 1"	2200137	339 Kč

Závitová spojka – nipl (rozebiratelná)		
1/8" x 1/8"	2200300	99 Kč
1/4" x 1/4"	2200301	109 Kč
3/8" x 3/8"	2200302	139 Kč
1/2" x 1/2"	2200303	179 Kč
3/4" x 3/4"	2200304	389 Kč
1" x 1"	2200305	739 Kč

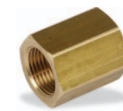

Jednoruční bezpečnostní rychlospojky

AIRCRAFT standardně používá jako první výrobce na všech odběrových místech u řady Airprofi bezpečnostní rychlospojky s jednoručním ovládním.



Přehled hlavních výhod:

Pracovní bezpečnost

- Nedochozí k odmrštění žádných dílů nebo částic
- Nedochozí k natahování hadicového vedení jako u klasických rychlospojek
- Systém splňuje požadavky ISO 4414 a BIA. Zvýšený standard bezpečnosti na pracovišti!

Velmi vysoký průtok

- Následující graf ukazuje průtok ve vztahu ke vstupnímu tlaku

Vysoká odolnost

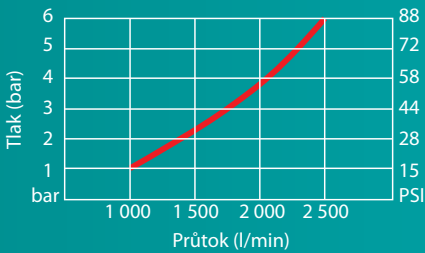

- Trny nejsou vystaveny žádnému mechanickému zatížení, také mosazné trny mají delší životnost

Komfort

- Velmi snadné a pohodlné ovládním
- **Spojení bez tlaku** – trn lze zavést dvěma prsty

Univerzální spojka

- Tyto bezpečnostní rychlospojky můžete použít s trnovými systémy z Německa, Švýcarska, Itálie a USA

Patentovaná bezpečnost

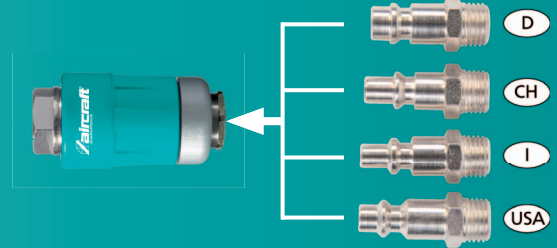

Technická data	
Teplota	-15 °C až +80 °C
Trnový systém	německý, švýcarský, italský, americký
Maximální tlak	20 bar
Hmotnost	cca 125 g
Průtok při 6 bar	2 500 l/min



Rychlospojka s vnějším závitem



Rychlospojka s vnitřním závitem



Rychlospojka s hadicovou vsuvkou



Trn AG – vnější závit



Trn IG – vnitřní závit



Trn s hadicovou vsuvkou

Jednoruční bezpečnostní rychlospojky

Typ	Obj. číslo	Cena bez DPH
1/4" vnější	2203101	479 Kč
3/8" vnější	2203102	479 Kč
1/2" vnější	2203103	499 Kč
1/4" vnitřní	2203104	479 Kč
3/8" vnitřní	2203105	479 Kč
1/2" vnitřní	2203106	499 Kč
6 mm s hadicovou vsuvkou	2203107	479 Kč
8 mm s hadicovou vsuvkou	2203108	479 Kč
10 mm s hadicovou vsuvkou	2203109	479 Kč
13 mm s hadicovou vsuvkou	2203111	499 Kč

Ocelové trny

Typ	Obj. číslo	Cena bez DPH
1/4" vnější	2203009	70 Kč
3/8" vnější	2203010	70 Kč
1/2" vnější	2203011	99 Kč
1/4" vnitřní	2203012	70 Kč
3/8" vnitřní	2203013	70 Kč
1/2" vnitřní	2203014	119 Kč
Trn s hadicovou vsuvkou 9 mm	2203015	70 Kč
Trn s hadicovou vsuvkou 13 mm	2203016	119 Kč

Jednoruční bezpečnostní rychlospojky – odvzdušnění stisknutím tlačítka



Přehled hlavních výhod:

Pracovní bezpečnost

- ▶ Nedochází k odmrštění žádných dílů nebo částic
- ▶ Nedochází k natahování hadicového vedení jako u klasických rychlospojek
- ▶ Systém splňuje požadavky ISO 4414 a BIA. Zvýšený standard bezpečnosti na pracovišti!
- ▶ Velmi vysoký průtok vzduchu
- ▶ Absolutní těsnost spojek a závitů

Hospodárny provoz a stabilita

- ▶ Dlouhá životnost rychlospojky, díky kvalitnímu zpracování a snížení mechanického zatížení
- ▶ Snížení nákladů na energii díky kvalitnímu těsnění rychlospojky
- ▶ Z lehkého, antistatického a pevného materiálu
- ▶ Trny nejsou vystaveny žádnému mechanickému zatížení, také mosazné trny mají delší životnost
- ▶ Odolné vůči opotřebení, vibracím, korozi

Komfort

- ▶ Velmi snadné a pohodlné ovládání
- ▶ Spojení bez tlaku
- ▶ Ergonomický a kompaktní tvar usnadňuje práci s rychlospojkou
- ▶ Díky otočnému pouzdru lze nastavit polohu ovládacího tlačítka
- ▶ Malé rozměry, bezproblémová montáž

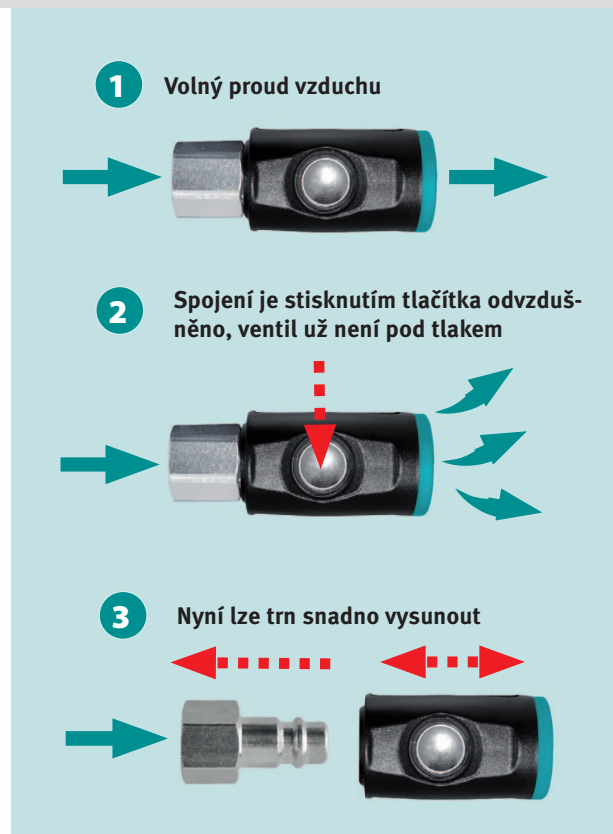

Technická data

Provozní teplota	-20° C až +70° C
Trnový systém	7,2 – 7,4 evropský profil
Maximální tlak	12 bar
Hmotnost	cca 122 g
Průtok při 6 bar:	1 800 l/min
Závitová přípojka	Poniklovaná mosaz
Vnitřní díly	Nerezová ocel 1.4404
Tlačítko/ventil	Tvrzená a pozinkovaná ocel
Těsnění	NBR
Vnější kryt	Kompozitní materiál
Vnitřní tělo	Eloxovaný hliník



Rychlospojka s vnějším závitem

Rychlospojka s vnitřním závitem

Rychlospojka s hadicovou vsuvkou



Trn AG – vnější závit

Trn IG – vnitřní závit

Trn s hadicovou vsuvkou

Jednoruční bezpečnostní rychlospojky

Typ	Obj. číslo	Cena bez DPH
1/4" vnější	2203520	579 Kč
3/8" vnější	2203521	579 Kč
1/2" vnější	2203522	579 Kč
1/4" vnitřní	2203523	579 Kč
3/8" vnitřní	2203524	579 Kč
1/2" vnitřní	2203525	579 Kč
6 mm s hadicovou vsuvkou	2203526	579 Kč
9 mm s hadicovou vsuvkou	2203527	579 Kč
13 mm s hadicovou vsuvkou	2203528	579 Kč

Ocelový trn

Typ	Obj. číslo	Cena bez DPH
1/4" vnější	2203009	70 Kč
3/8" vnější	2203010	70 Kč
1/2" vnější	2203011	99 Kč
1/4" vnitřní	2203012	70 Kč
3/8" vnitřní	2203013	70 Kč
1/2" vnitřní	2203014	119 Kč
Trn s hadicovou vsuvkou 9 mm	2203015	70 Kč
Trn s hadicovou vsuvkou 13 mm	2203016	119 Kč

Další trny naleznete na předchozích stranách.

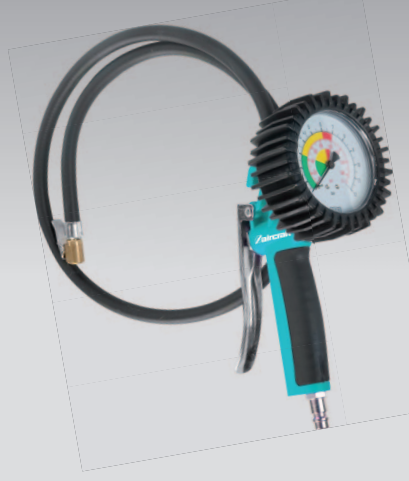

Pneumatické nářadí a příslušenství

Sada Air-Brush a stříkácí pistole

- ▶ Sada Air-Brush pro náročně kutily i profesionály
- ▶ Profesionální stříkácí pistole ve standardním i HVLP provedení
- ▶ Pro perfektní výsledky lakování při zpracování dřeva i v autodílnách
- ▶ Přesný, rovnoměrný a vysoký nános barvy

1 Air-Brush AS



2 ES



3 SD



4 PJ HVLP



5 HVLP PRO

1 Sada Air-Brush AS	2101050	1 549 Kč
<ul style="list-style-type: none"> ▶ Pro náročnější hobby použití ▶ Snadné dávkování barvy a množství vzduchu jednou rukou ▶ Držák na pistoli ▶ Redukční spojka a utahovací klíč ▶ Kovová nádobka na barvu 5 ml ▶ Skleněná nádobka 22 a 50 ml 		
Pracovní tlak:	3 bar	
Připojovací hadice:	2 m	
Hmotnost:	0,16 kg	
Náhradní sada trysek 0,3 mm	2101052	489 Kč

2 Stříkácí pistole ES	2101260	549 Kč
<ul style="list-style-type: none"> ▶ Plynulé nastavení kruhového nebo plochého paprsku ▶ Regulace množství barvy ▶ Univerzálně použitelná pro opravy a modeláře ▶ Nádobka na barvu 250 ml 		
Pracovní tlak:	3 – 4,5 bar	
Spotřeba vzduchu:	30 – 60 l/min	
Hmotnost:	0,40 kg	
Tryska 0,5 mm pro ES	2101265	179 Kč
Náhradní nádobka pro ES	2101261	159 Kč

3 Stříkácí pistole SD	2101400	499 Kč
<ul style="list-style-type: none"> ▶ Pro univerzální použití ▶ Plynulé nastavení kruhového nebo plochého paprsku ▶ Regulace množství barvy ▶ Nádobka 500 ml ▶ Tryska 1,5 mm 		
Pracovní tlak:	3,0 – 4,5 bar	
Spotřeba vzduchu:	100 – 200 l/min	
Hmotnost:	0,5 kg	
Tryska 1,5 mm pro SD	2101415	279 Kč
Tryska 2,0 mm pro SD	2101420	279 Kč
Tryska 2,5 mm pro SD	2101425	279 Kč
Náhradní nádobka pro SD	2101401	189 Kč

4 Stříkácí pistole PJ HVLP	2101600	1 499 Kč
<ul style="list-style-type: none"> ▶ Pro náročnější použití ▶ Plynulé dávkování barvy a množství vzduchu ▶ Nádobka na barvu 750 ml ▶ Tryska 1,4 mm ▶ S filtrem na barvu 		
Pracovní tlak:	2 – 2,5 bar	Spotřeba vzduchu: 150 – 200 l/min
Hmotnost:	0,7 kg	
Tryska 1,4 mm pro PJ HVLP	2101614	799 Kč
Tryska 1,7 mm pro PJ HVLP	2101617	799 Kč
Tryska 2,0 mm pro PJ HVLP	2101620	799 Kč
Tryska 2,2 mm pro PJ HVLP	2101622	799 Kč
Nádobka 0,75 l pro PJ HVLP	2101601	229 Kč
Filtr pro PJ HVLP	2101602	79 Kč

Střikací pistole se systémem HVLP

- Nízkotlaká stříkácí pistole se systémem HVLP; nízký rozprašovácí tlak redukuje množství odražené barvy
- Nižší spotřeba stlačeného vzduchu
- Úspora barvy
- Lepší pokrytí materiálu barvou
- Časová úspora a nižší spotřeba dalšího materiálu (filtry, čistící prostředky...)



Běžná stříkácí pistole

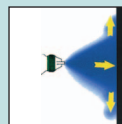

HVLP – High Volume Low Pressure



6 TS PRO



9 Regulátor tlaku



11 Magnetický držák



10 Hadicový odlučovač kondenzátu

5 Stříkácí pistole HVLP PRO | 2101700 | 3 990 Kč

- Pro profesionální použití
- Plynulé nastavení kruhového nebo plochého paprsku
- Plynulé dávkování barvy a množství vzduchu
- Trysky 1,5 mm z nerez oceli
- Nádobka na barvu 680 ml
- V praktickém polstrovaném kufříku s regulátorem tlaku, třemi filtry a často používanými díly

Pracovní tlak: 2 – 2,5 bar
Spotřeba vzduchu: 200 – 270 l/min
Hmotnost: 0,92 kg

6 Trychtřřová stříkácí pistole TS PRO | 2101800 | 3 790 Kč

- Umořňuje nanřšení hrubých ozdob stejně jako třřsek, flitrů, vloček a podobných materiřlů pomocí jedné pistole
- řhlový nastavec 45° umořňuje práci na střepech i podlahách
- Mnořství vzduchu lze regulovat pomocí mini kulovřho ventilu dle tlouřtky materiřlu

Pracovní tlak: 4 – 5 bar Objem trychtřře: 5 l
Spotřeba vzduchu: 225 l/min Doporučený ř hadice: 6 mm
Hmotnost: 1,3 kg Rozmřry: 250 × 235 × 475 mm

7	Tryska 1,3 mm pro HVLP PRO	2101713	1 299 Kč
	Tryska 1,5 mm pro HVLP PRO	2101715	1 299 Kč
	Tryska 1,7 mm pro HVLP PRO	2101717	1 299 Kč
	Tryska 1,9 mm pro HVLP PRO	2101719	1 299 Kč
	Tryska 2,2 mm pro HVLP PRO	2101722	1 299 Kč
	Tryska 2,5 mm pro HVLP PRO	2101725	1 299 Kč
	Nřdobka pro HVLP PRO	2101701	649 Kč
	Filtr (balení 10 ks)	2101703	399 Kč
8	Sada spotřebních dřřlů HVLP PRO	2101730	249 Kč



7 Filtr (balení 10 ks)



8 Sada spotřebních dřřlů HVLP PRO

9 Regulátor tlaku s manometrem | 2101910 | 799 Kč

- Pro přesné nastavení tlaku přímo na pistoli
- Vstup: 1/4" IG,
Vřstup: 1/4" AG

10 Hadicový odlučovač kondenzátu | 2311900 | 299 Kč

- K přímřmu přřpojení na hadici před pneumatickř nářadř
- Vstup: 1/4" IG
Vřstup: 1/4" AG

11 Magnetický dřřžák na stříkácí pistole | 2101010 | 379 Kč

- Nosnost 4 kg

Ofukovací pistole

- ▶ Pro každou aplikaci ve výrobě, autodílně či domácnosti máme správnou ofukovací pistoli
- ▶ K rychlému čištění i na těžko přístupných místech
- ▶ Dostupné v různých provedeních
- ▶ Modely PRO jsou vhodné pro profesionální použití
- ▶ Všechny ofukovací pistole včetně spojkové zástrčky

Technická data

Spotřeba vzduchu 80 – 300 l/min



1 BPS Soft PRO



2 Ofukovací pero BST

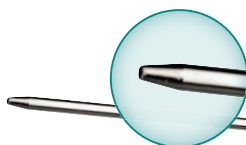

3 BPK krátká

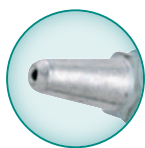

4 BPL dlouhá



5 BP PRO-E



▶ Hadici lze připojit nahore i dole

6 BP PRO DUO



7 BPI PRO



8 SBP – sada

1	Ofukovací pistole BPS Soft PRO	2102130	189 Kč
	<ul style="list-style-type: none"> ▶ Příruční pistole pro menší ofukovací práce ▶ Spuštění a regulace množství vzduchu lehkým stiskem na špičce pistole 		
2	Ofukovací pero BST	2112115	149 Kč
	<ul style="list-style-type: none"> ▶ Pro jemné ofukování. Nastavení průtoku vzduchu. ▶ Gumová tryska zamezuje poškrábání povrchu ▶ Klip na zavěšení ▶ Nastavení průtoku vzduchu otáčením <p>Průměr trysky: 2 mm, Spotřeba vzduchu: 150 l/min Pracovní tlak: 6 bar, Maximální tlak: 12 bar</p>		
3	Ofukovací pistole BPK krátká	2112100	119 Kč
	<ul style="list-style-type: none"> ▶ Praktické robustní provedení z lehké slitiny <p>Max. vstupní tlak: 6 bar, Hmotnost: 0,18 kg</p>		
4	Ofukovací pistole BPL dlouhá	2112110	139 Kč
	<ul style="list-style-type: none"> ▶ Praktické robustní provedení z lehké slitiny ▶ Délka ofukovací trubice: 160 mm <p>Max. vstupní tlak: 6 bar, Hmotnost: 0,22 kg</p>		
5	Ofukovací pistole BP PRO E	2102180	319 Kč
	<ul style="list-style-type: none"> ▶ Tryska Ø 1,5 mm · M12 × 1,25 ▶ Tělo pistole z kovaného hliníku, eloxovaná ovládací páčka <p>Hmotnost: 0,19 kg</p>		

6	Ofukovací pistole BP PRO DUO	2102190	619 Kč
	<ul style="list-style-type: none"> ▶ Hliníkové tělo s gumovým povrchem proti chladu ▶ Včetně vyměnitelné kratší a delší trysky (112 mm) ▶ Hadici lze připojit nahore nebo dole ▶ Jemná regulace vzduchu ovládací páčkou a regulačním šroubem <p>Pracovní tlak: 6 bar Max. vstupní tlak: 10 bar, Hmotnost: 0,20 kg</p>		
7	Ofukovací pistole BPI PRO	2102170	349 Kč
	<ul style="list-style-type: none"> ▶ Speciální tryska poskytuje o 100 % větší množství vzduchu <p>Celokovové provedení Pracovní tlak: 1 – 6 bar Hmotnost: 0,27 kg</p>		
8	Sací a ofukovací pistole SBP – sada	2102100	1 859 Kč
	<ul style="list-style-type: none"> ▶ Snadné přepínání mezi ofukováním a odsáváním ▶ Trysky 4,5/6/8/15/18 mm ▶ V plastovém kufříku <p>Pracovní tlak: 6,3 bar, vibrace: 0,4 m/s² Hl. akustického tlaku: 97 dB(A)</p>		
9	Sada trysek pro ofukovací pistole BP PRO a BP PRO DUO, 5 ks	2102192	429 Kč
	<ul style="list-style-type: none"> ▶ Vhodné pro BP PRO DUO a BP PRO ▶ Adaptér, Venturiho tryska, vějířová tryska, jehla pro huštění míčů, gumová tryska Ø 35 mm 		



- 10 Ofukovací pistole BP PRO G** | 2112121 | **229 Kč**
- ▶ Vhodná pro citlivé povrchy – snímatelný pryřový nástavec na trysce zamezuje poškrábání pracovního prostoru
 - ▶ Plastová rukojeř zaručuje příjemné držení bez pocitu chladu
 - ▶ Dlouhá ovládací páčka zaručuje přesné dávkování množství vzduchu
- Max. vstupní tlak: 11 bar, Hmotnost: 0,14 kg
- 11 Ofukovací pistole BP PRO** | 2112120 | **209 Kč**
- ▶ Neomezené použití ve výrobě a dílně, pro auto i v domě.
 - ▶ K rychlému čištění velkých ploch a nepřístupných míst.
- Max. vstupní tlak: 11 bar, Hmotnost: 0,14 kg
- Obchodní balení à 10 ks >
- 12 Ofukovací pistole BP PRO L** | 2112123 | **259 Kč**
- ▶ **Délka ofukovací trubice 250 mm**, ideální pro těžko přístupná místa
 - ▶ Plastová rukojeř zaručuje příjemné držení bez pocitu chladu
- Max. vstupní tlak: 11 bar, Hmotnost: 0,16 kg
- 13 Ofukovací pistole BP PRO XL** | 2112124 | **339 Kč**
- ▶ **Délka ofukovací trubice 500 mm**
- Max. vstupní tlak: 11 bar, Hmotnost: 0,18 kg
- 14 Ofukovací pistole BP PRO XXL** | 2112125 | **449 Kč**
- ▶ **Délka ofukovací trubice 800 mm**
- Max. vstupní tlak: 11 bar, Hmotnost: 0,22 kg
- 15 Ofukovací pistole BP PRO SAFE** | 2112128 | **329 Kč**
- ▶ Při kontaktu s povrchem dojde ke snížení výstupního tlaku pod 2 bar
 - ▶ Menší nebezpečí poranění
 - ▶ Plynulá regulace množství vzduchu pomocí dlouhé ovládací páčky
- Max. vstupní tlak: 11 bar, Hmotnost: 0,14 kg

- 16 Ofukovací pistole BP PRO V** | 2112122 | **399 Kč**
- ▶ Venturiho tryska poskytuje o 100 % větší množství vzduchu
 - ▶ Plastová rukojeř zaručuje příjemné držení bez pocitu chladu
 - ▶ Dlouhá ovládací páčka zaručuje plynulou a přesnou regulaci množství vzduchu
- Max. vstupní tlak: 11 bar, Hmotnost: 0,14 kg
- 17 Ofukovací pistole BP PRO SIL** | 2112127 | **379 Kč**
- ▶ Hvězdicová koncovka trysky pro optimální tlumení
 - ▶ Hluk cca 77 dB(A) při vstupním tlaku 6 bar
 - ▶ Odpovídá standardu OSHA
 - ▶ Plynulá regulace množství vzduchu pomocí dlouhé ovládací páčky
- Max. vstupní tlak: 11 bar, Hmotnost: 0,15 kg
- 18 Ofukovací pistole BP PRO R** | 2112130 | **439 Kč**
- ▶ Vhodná pro citlivé povrchy – snímatelný pryřový nástavec na trysce zamezuje poškrábání pracovního prostoru
 - ▶ Plynulé nastavení maximálního průtoku pomocí regulačního šroubu
- Max. vstupní tlak: 11 bar, Hmotnost: 0,14 kg
- 19 Ochranný kryt pro pistole BP PRO** | 2112150 | **139 Kč**
- ▶ Vhodný pro čištění slepých otvorů
 - ▶ Zabraňuje zpětnému odrazu třísek, pilin, kapalin atd., vhodný pro 2102190, 2112120, 2112121, 2112122, 2112127, 2112128, 2112130
- Výmenné gumové trysky**
- ▶ Vhodné pro kontrolu těsnosti trubíc
 - ▶ Pro všechny 6 mm ofukovací trubice – 2102190, 2112120, 2112121, 2112122, 2112127, 2112128, 2112130
- 20 Gumová tryska ø 12 mm** | 2112142 | **119 Kč**
- 21 Gumová tryska ø 25 mm** | 2112143 | **139 Kč**
- 22 Gumová tryska ø 35 mm** | 2112144 | **159 Kč**

Pneuhustiče

- ▶ Pro plnění a měření pneumatik
- ▶ Manometr s gumovou ochranou
- ▶ Standardní a cejchované provedení



1 SD / SD-G (na obrázku je cejchovaná verze SD-G)



2 PRO-E



3 PRO / PRO-G



cejchovaný

4 PRO-G KOMPAKT

1 Pneuhustič SD	2102300	349 Kč
▶ S rychloupínací koncovkou	▶ Rozsah měření: 0 – 8 bar	
▶ Hmotnost: 0,39 kg		
Manometr Ø 63 mm	2102302	159 Kč
1 Pneuhustič SD-G, cejchovaný	2102350	819 Kč
▶ S rychloupínací koncovkou	▶ Rozsah měření: 0 – 10 bar	
▶ Hmotnost: 0,39 kg		
Manometr Ø 63 mm, cejchovatelný	2102351	459 Kč
Rychloupínací koncovka pro SD, SD-G, PRO a PRO-G	2102301	69 Kč
2 Pneuhustič PRO E	2102700	1 099 Kč
▶ Profiprovedení s otočnou koncovkou		
▶ Ergonomický tvar těla z pevného plastu		
▶ Kvalitní manometr Ø 63 mm s přesným odečtem		
▶ Rozsah měření: 0 – 10 bar		
▶ Hmotnost: 0,47 kg		

3 Pneuhustič PRO	2102500	1 399 Kč
▶ Profiprovedení	▶ S rychloupínací koncovkou	
▶ Kvalitní manometr Ø 80 mm s přesným odečtem hodnoty tlaku		
▶ Rozsah měření: 0 – 10 bar		
▶ Hmotnost: 0,60 kg		
3 Pneuhustič PRO-G, cejchovaný	2102600	1 749 Kč
▶ Rozsah měření: 0 – 10 bar		
▶ Hmotnost: 0,60 kg		
Manometr PRO / PRO-G Ø 80 mm, cejchovatelný	2102601	929 Kč
4 Pneuhustič PRO-G KOMPAKT, cejchovaný	2103010	1 999 Kč
▶ Kompaktní profi provedení z lehké slitiny s otočnou koncovkou		
▶ Kvalitní manometr Ø 63 mm chráněný proti přetlaku		
▶ Rozsah měření: 0 – 10 bar		
▶ Hmotnost: 0,60 kg		
Manometr PRO-G KOMPAKT Ø 63 mm, cejchovatelný	2103011	579 Kč

Přenosná stanice k huštění pneumatik

- ▶ Ideální přístroj pro mobilní pneuservis
- ▶ S jednoduchým ovládáním pomocí „plus-mínus“ rukojeti
- ▶ S velkým a dobře čitelným manometrem
- ▶ Oboustranná prodlužovací koncovka k huštění pneumatik pro všechny ventily se závitem VG 8 (osobní, nákladní auta a motocykly)
- ▶ Vestavěná vzduchová nádobka
- ▶ Automatické doplnění při zavěšení

1 SFM-G

1 Přenosná stanice k huštění pneumatik SFM-G	2102860	18 990 Kč
▶ S vzduchovou nádrží (schválená jako tlaková nádoba) a plnicím ventilem		
▶ Cejchované provedení		
▶ Včetně oboustranné prodlužovací koncovky k huštění pneumatik		
▶ Chráněn proti přetlaku až do 16 bar		
▶ Objem vzduchové nádrže: 6 l	▶ Plnicí tlak nádrže: 16 bar	
▶ Provozní teplota: -10 až +60 °C	▶ Rozsah měření: 0 – 10 bar	
▶ Vedlejší stupnice 0 – 140 psi		
▶ Hmotnost: 7,1 kg		



cejchovaný



Jednoduché jednoruční ovládání přepínačem „plus-mínus“ na rukojeti.

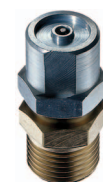

2 Plnicí ventil

2 Plnicí ventil G 1/2"	2102861	699 Kč
-------------------------------	---------	---------------



cejchovaný

5 PRO-G H



cejchovaný

6 PRO-G DUO



cejchovaný

12 PRO-G 63

- 5 Pneuhustič PRO-G H, cejchovaný** | 2102800 | **3 190 Kč**
- ▶ Robustní profi provedení s otočnou koncovkou
 - ▶ Kvalitní a dobře čitelný manometr Ø 80 mm chráněný proti přetlaku
 - ▶ Dva rozsahy stupnice
- Rozsah měření: 0 – 12 bar
Hmotnost: 0,9 kg

- 6 Pneuhustič PRO-G DUO, cejchovaný** | 2102850 | **3 390 Kč**
- ▶ Robustní profi provedení s otočnou koncovkou
 - ▶ S oboustrannou prodlužovací koncovkou
 - ▶ Kvalitní a dobře čitelný manometr Ø 80 mm chráněný proti přetlaku
 - ▶ Dva rozsahy stupnice
- Rozsah měření: 0 – 12 bar
Hmotnost: 1 kg

Manometr PRO-G H/PRO-G DUO Ø 80 mm | 2102801 | **1 990 Kč**

- 12 Pneuhustič PRO-G 63, cejchovaný** | 2102870 | **999 Kč**
- ▶ Plnění a vypouštění vzduchu pomocí dvou tlačítek
 - ▶ Snadno čitelný manometr WIKA Ø 63 mm
 - ▶ Pevná plastová konstrukce
 - ▶ Gumová hadice 750 mm s koncovkou na autoventilek
- Rozsah měření: 0 – 10 bar Pracovní tlak: max. 10 bar
Hmotnost: 0,5 kg



Sady pneunáradí

Sada pneunáradí 8 dílů



- Sada pneunáradí, 6 dílů** | 2102006 | **669 Kč**
- ▶ Sada obsahuje: Pneuhustič SD, ofukovací pistole BPK, kvalitní spirálová PU hadice, sada adaptérů
- Sada pneunáradí, 7 dílů** | 2102007 | **1 149 Kč**
- ▶ Sada obsahuje: Pneuhustič SD, ofukovací pistole BPK, kvalitní spirálová PU hadice, sada adaptérů, stříkávací pistole
- Sada pneunáradí, 8 dílů** | 2102008 | **1 299 Kč**
- ▶ Sada obsahuje: Pneuhustič SD, ofukovací pistole BPK, kvalitní spirálová PU hadice, sada adaptérů, stříkávací pistole, mlžící pistole

- 7 XL hadice s rychloupínací koncovkou** | 2102804 | **889 Kč**
- ▶ Délka hadice 2 500 mm
 - ▶ Vhodná pro pneuhustič PRO-G DUO a PRO-G H
- 8 Prodlužovací koncovka** | 2102605 | **279 Kč**
- ▶ S gumovou rukojetí a dvoustrannou koncovkou
 - ▶ Trubička Ø 6 mm ▶ Hmotnost: 0,14 kg
- 9 Prodlužovací koncovka PRO DUO** | 2102803 | **619 Kč**
- ▶ Oboustranná koncovka
 - ▶ Zahnuté provedení
- 10 Rychloupínací koncovka** | 2102802 | **269 Kč**
- ▶ Kvalitní koncovka pro hadice s vnitřním průměrem 6 mm
- 11 Sada adaptérů** | 2102900 | **119 Kč**
- ▶ Pro hobby použití. Obsahuje: adaptér na trysky, úzká tryska, široká tryska pro jízdní kola, míče, nafukovací čluny, nafukovací matrace...
- 12 Turboventil TVS PRO** | 2102810 | **619 Kč**
- ▶ **Plnění pneumatik rychlejší až o 50 %**
 - Prac. tlak 10 bar, délka 132 mm, šířka 17 mm

Pistole na kartuše a silikonové náplně



1 Pistole na kartuše KP	2102250	1 199 Kč
<ul style="list-style-type: none"> ▶ Pro běžný typ kartuší ▶ Rychloodvzdušnění zamezuje zbytkovému vytlačení materiálu ▶ Funguje pouze s kartuší 		
Spotřeba vzduchu:	50 l/min	
Pracovní tlak:	cca 1,5 – 2,5 bar	
Hmotnost:	0,5 kg	

2 Pistole na kartuše KP-R	2102260	2 690 Kč
<ul style="list-style-type: none"> ▶ Pro běžný typ kartuší ▶ Rychloodvzdušnění zamezuje zbytkovému vytlačení materiálu ▶ Plynule nastavitelný tlak ▶ Otočný zásobník na kartuše 		
Spotřeba vzduchu:	cca 60 l/min	
Pracovní tlak:	cca 1,5 – 2,5 bar	
Hmotnost:	0,56 kg	

3 Pistole na kartuše KP PRO	2102270	4 490 Kč
<ul style="list-style-type: none"> ▶ Pro běžný typ kartuší ▶ Rychloodvzdušnění zamezuje zbytkovému vytlačení materiálu ▶ Plynule nastavitelný tlak 		
Spotřeba vzduchu:	cca 100 l/min	
Pracovní tlak:	až 8 bar	
Hmotnost:	1,04 kg	

4 Pistole na silikonové náplně SP PRO	2102290	4 990 Kč
<ul style="list-style-type: none"> ▶ Pro běžná balení typu „salám“ s objemem 600 ml ▶ Rychloodvzdušnění zamezuje zbytkovému vytlačení materiálu ▶ Plynule nastavitelný tlak 		
Spotřeba vzduchu:	cca 100 l/min	
Pracovní tlak:	až 8 bar	
Hmotnost:	1,32 kg	

Mlžící pistole / pistole na dutiny



1 Alu SPA



2 Alu SPA-R



3 SPK

1 Mlžící pistole Alu SPA	2102200	479 Kč
<ul style="list-style-type: none"> ▶ K jemnému rozprašování vody, čistících a konzervačních prostředků ▶ Hliníková nádobka o objemu 1 l, s bajetovým závitem 		
Spotřeba vzduchu:	200 l/min	
Pracovní tlak:	4 – 6 bar	
Hmotnost:	0,46 kg	

Náhradní tryska pro Alu SPA	2102203	99 Kč
------------------------------------	---------	--------------

2 Mlžící pistole Alu SPA-R	2102220	929 Kč
<ul style="list-style-type: none"> ▶ K jemnému rozprašování vody, čistících a konzervačních prostředků ▶ Hliníková nádobka o objemu 1 l, s bajetovým závitem ▶ S regulátorem vzduchu i materiálu 		
Spotřeba vzduchu:	cca 120 – 220 l/min	
Pracovní tlak:	3 – 6 bar	
Hmotnost:	0,68 kg	

3 Mlžící pistole SPK	2103000	2 190 Kč
<ul style="list-style-type: none"> ▶ K jemnému rozprašování vody, čistících a konzervačních prostředků ▶ S otočnou mlžící trubicí o 360° ▶ Plastová nádobka o objemu 0,7 l ▶ Tryska Ø 3 mm s nastavitelným paprskem 		
Spotřeba vzduchu:	cca 160 l/min	
Pracovní tlak:	cca 2 – 6 bar	
Hmotnost:	0,85 kg	

4 Korkové těsnění pro mlžící pistoli SPK	2103001	37 Kč
---	---------	--------------



Tlakové maznice



- 5 Tlaková maznice FPS PRO** | 2102230 | **889 Kč**
- ▶ K vytlačení maziva dojde jednorázově při stisku spouště
 - ▶ Pro 400 g kartuše nebo k přímému plnění
 - ▶ S ohebnou hadicí, trubicí a koncovkou pro rychlospojku
- Spotřeba vzduchu: 0,4 l/zdvih
 Pracovní tlak: 2 – 8 bar
 Hmotnost: 1,5 kg
 Tlakový poměr: 1 : 40
- 6 Tlaková maznice FPS PRO Automatic** | 2102240 | **1 329 Kč**
- ▶ Při držení spouště dochází ke kontinuálnímu vytlačování maziva
 - ▶ Pro 400 g kartuše nebo k přímému plnění
 - ▶ 400 mm dlouhá hadice usnadňuje mazání těžko přístupných míst
- Spotřeba vzduchu: 0,4 l/zdvih
 Pracovní tlak: 2 – 8 bar
 Hmotnost: 1,6 kg
 Tlakový poměr: 1 : 40

- 7 Tlaková maznice FPS PRO D** | 2102245 | **1 699 Kč**
- ▶ Pro 400 g kartuše nebo k přímému plnění
 - ▶ Při držení spouště dochází ke kontinuálnímu vytlačování maziva
 - ▶ 400 mm dlouhá hadice usnadňuje mazání těžko přístupných míst
 - ▶ U těžko přístupných míst lze také zásobník otočit o 360°
 - ▶ Odvzdušňovací ventil k vypuštění přebytečného vzduchu
- Spotřeba vzduchu: cca 0,4 l/zdvih
 Pracovní tlak: 2 – 8 bar
 Hmotnost: 1,6 kg
 Tlakový poměr: 1 : 40
- 8 Odvzdušňovací ventil pro tlakové maznice** | 2102247 | **209 Kč**
- ▶ Pro jednoduché odvzdušnění tlakových maznic
 - ▶ Zajišťuje rychlou a nepřerušovanou práci



5 RP

- 5 Čistící pistole RP** | 2102210 | **3 790 Kč**
- ▶ Čistící pistole k rychlému, šetrnému a důkladnému čištění např. látek, skla, kovu, umělé hmoty, lakovaných povrchů...
 - ▶ Rotující tryska
 - ▶ Velmi jemný nástřik čistícího prostředku
 - ▶ Plynule regulovatelné množství čistícího prostředku
 - ▶ Jednoduchá obsluha
- Otáčky: 6 000 ot/min
 Spotřeba vzduchu: cca 200 l/min
 Objem nádoby: 900 ml
 Hmotnost: 0,9 kg
 Pracovní tlak: 6,3 bar

6 UHP PRO

- 6 Stříkáč pistole na dutiny UHP PRO** | 2104150 | **449 Kč**
- ▶ Pro konzervaci dutin a podvozků automobilů
 - ▶ Tlustá stoupací trubice pro hustý materiál
 - ▶ Určeno pro běžně dostupné nádoby se 40 mm oblým závitem
 - ▶ Hadice na nástřik dutin délky 550 mm
 - ▶ Výměnná tryska na stříkání podvozků
- Spotřeba vzduchu: 120 – 180 l/min
 Pracovní tlak: 4 – 6 bar
 Hmotnost: 0,4 kg

Pískovací boxy SSK

Vhodné např. k zdrsnění, vyhlazení, k renovacím zašlých povrchů, odstranění rzi, okují, barvy apod.

- ▶ Kvalitní rukavice z latexu jsou pevně a neprodyšně spojeny s kovovým krytem
- ▶ Průzor s lepeným těsněním
- ▶ V pískovacím boxu je pevný rošt na položení obrobku a vzduchový filtr
- ▶ Osvětlení boxu
- ▶ Nohy s protiskluzovými patkami

Rozsah dodávky

- ▶ Kvalitní pískovací pistole s keramickou tryskou
- ▶ Keramické trysky 4, 5, 6 a 7 mm
- ▶ 12 V světelná zářivka s 230 V síťovou přípojkou a externím vypínačem
- ▶ 5 ks náhradních ochranných fólií průzoru
- ▶ Velké pracovní rukavice z latexu



Max. provozní tlak pískovacích boxů je 8,6 bar a zrnitost abraziva 40 – 120 mesh (0,42 – 0,125 mm).



➤ SSK 2

- ▶ Pro menší a středně velké předměty
- ▶ Otevíratelný boční kryt s lepeným těsněním
- ▶ Zásobník na 33 l abraziva se spodním otvorem
- ▶ Boční dvířka pro vložení a vykládku obrobku
- ▶ Dva otvory pro připojení odsávání Ø 92 a 64 mm
- ▶ Nožky s protiskluzovou úpravou
- ▶ **Pro bezproblémové tryskání je nutné box připojit k odsávacímu zařízení.** Doporučený vnitřní průměr odsávací hadice je 63 mm.

➤ SSK 1

- ▶ Pro menší a středně velké předměty
- ▶ Otevíratelné víko s průzorem a lepeným těsněním
- ▶ Zásobník na 7,5 l abraziva
- ▶ Otvor na odsávání s filtrem
- ▶ **Při vyšších výkonech je nutné externí odsávací zařízení.**

Abrazivo na pískování EVAM

Ekologický materiál, plně nahrazuje křemičitý písek.

- ▶ Mletá tavenina ve formě granulované skloviny, vhodná pro všechny běžné tryskačké pistole a pískovací zařízení
- ▶ Inertní materiál (nereaguje s ostatními látkami)
- ▶ Bez obsahu škodlivých látek



Popis	Obj. číslo	Cena bez DPH
Abrazivo 0,1 – 1 mm, 7,5 kg	250090	249 Kč
Abrazivo 0,1 – 1 mm, 16 kg	250119	399 Kč
Abrazivo 0,2 – 2 mm, 7,5 kg	250092	249 Kč
Abrazivo 0,2 – 2 mm, 16 kg	250123	399 Kč



➤ SSK 3.1

- ▶ Pro otryskávání větších předmětů
- ▶ **Aktivní odsávání s filtrační jednotkou s ručním oklepem filtru**
- ▶ Nožní ovládání spouštění tlakového vzduchu
- ▶ Regulátor tlaku s manometrem na vstupu stlačeného vzduchu
- ▶ Velmi velké, výklopné víko s plynovými vzpěrami
- ▶ Zásobník na 45 l abraziva se spodním otvorem
- ▶ Dvoje boční dvířka pro vložení a vykládku obrobku
- ▶ Dvě koncovky odsávání Ø 92 a 64 mm
- ▶ Dvě zářivky (230 V) ve zvláštním krytu s ochranným štítkem a vyměnitelnou fólií (včetně 5 ks náhradních fólií)
- ▶ Společný vypínač odsávání a osvětlení boxu



➤ SSK 2.5

- ▶ Aktivní odsávání s filtrační jednotkou s ručním oklepem filtru
- ▶ Nožní spouštění tlakového vzduchu
- ▶ Regulátor tlaku s manometrem
- ▶ Otevíratelné víko s průzorem a lepeným těsněním
- ▶ Dvoje boční dvířka pro vložení a vykládku obrobku
- ▶ Dvě zářivky (230 V) ve zvláštním krytu s ochranným štítkem a vyměnitelnou fólií (vč. 5 ks náhr. fólií)



Příslušenství pro SSK 1	Obj. číslo	Cena bez DPH
Pískovací pistole	6204101	359 Kč
Ochranné rukavice	6204100	269 Kč
Filtr	6204102	159 Kč
Ochranná fólie průzoru, 5 ks	6204103	139 Kč
Průzorové okno	6204104	449 Kč
Sada keramických trysek 4, 5, 6, 7 mm	6204130	99 Kč
Zářivka	6204113	419 Kč

Příslušenství pro SSK 2	Obj. číslo	Cena bez DPH
Pískovací pistole	6204101	359 Kč
Ochranné rukavice	6204110	309 Kč
Ochranná fólie průzoru, 5 ks	6204111	139 Kč
Průzorové okno	6204112	539 Kč
Sada keramických trysek 4, 5, 6, 7 mm	6204130	99 Kč
Zářivka	6204113	419 Kč

Příslušenství pro SSK 2,5	Obj. číslo	Cena bez DPH
Pískovací pistole	6204101	359 Kč
Pevná pískovací pistole	6204105	249 Kč
Ochranné rukavice	6204120	309 Kč
Ochranná fólie průzoru, 5 ks	6204111	139 Kč
Průzorové okno	6204122	539 Kč
Zářivka	6204127	119 Kč
Ochranný kryt zářivky	6204125	119 Kč
Ochranná fólie zářivky, 5 ks	6204126	119 Kč
Sada keramických trysek 4, 5, 6, 7 mm	6204130	99 Kč

Příslušenství pro SSK 3 / SSK 3.1	Obj. číslo	Cena bez DPH
Pískovací pistole	6204124	1 049 Kč
Ochranné rukavice	6204120	309 Kč
Ochranná fólie průzoru, 5 ks	6204111	139 Kč
Filtr	6204123	1 199 Kč
Průzorové okno	6204122	539 Kč
Sada keramických trysek 2 × 6/2 × 7 mm	6204131	219 Kč
Ochranný kryt zářivky	6204125	119 Kč
Ochranná fólie zářivky, 5 ks	6204126	119 Kč
Zářivka	6204127	119 Kč

Příslušenství pro SSK 4	Obj. číslo	Cena bez DPH
Pískovací pistole	6204124	1 049 Kč
Ochranné rukavice	6204120	309 Kč
Filtr	6204123	1 199 Kč
Ochranná fólie průzoru, 5 ks	6204151	149 Kč
Průzorové okno	6204150	599 Kč
Zářivka	6204152	229 Kč
Ochranná fólie zářivky, 5 ks	6204153	159 Kč
Ochranný kryt zářivky	6204154	429 Kč
Sada keramických trysek 2 × 6/2 × 7 mm	6204131	219 Kč

← SSK 4

- ▶ Aktivní odsávání filtrační jednotkou s ručním oklepem filtru
- ▶ Velmi velké, výklopné víko s plynovými vzpěrami pro snadné a rychlé vložení a vyjmutí obrobku
- ▶ Nožní spouštění tlakového vzduchu
- ▶ Možnost přepravy boxu pomocí paletového vozíku
- ▶ Čtyři zářivky (230 V) ve zvláštním krytu s ochranným štítkem a vyměnitelnou fólií (vč. 5 ks náhradních fólií)

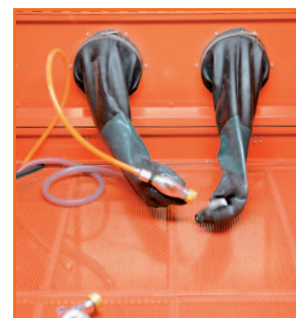

Typ	SSK 1	SSK 2	SSK 2.5	SSK 3.1	SSK 4
Objednací číslo	6204000	6204001	6204003	6204005	6204004
Cena bez DPH	3 990 Kč	9 990 Kč	21 990 Kč	31 990 Kč	43 990 Kč

Objem boxu	90 l	220 l	310 l	340 l	825 l
Přípojka vzduchu	3/8"	3/8"	3/8"	3/8"	3/8"
Spotřeba vzduchu	200 – 350 l/min	200 – 500 l/min	200 – 350 l/min	400 – 800 l/min	400 – 800 l/min
Pracovní tlak	2,8 – 8,0 bar	2,8 – 8,0 bar	2,8 – 8,0 bar	3,4 – 8,0 bar	3,4 – 8,0 bar
Max. provozní tlak	8,6 bar	8,6 bar	8,6 bar	8,6 bar	8,6 bar
Vnitřní rozměry (mm)	580 × 480 × 300	840 × 550 × 360	945 × 605 × 605	1 210 × 600 × 580	1 160 × 870 × 850
Vnější rozměry (mm)	590 × 490 × 485	950 × 1380 × 660	960 × 900 × 1640	1310 × 1700 × 920	1180 × 900 × 1760
Max. hmotnost obrobku	10 kg	80 kg	120 kg	120 kg	150 kg
Max. hmotnost abraziva	12 kg	50 kg	50 kg	125 kg	125 kg

Pískovací pistole



3 SPB



4 SPS

3 Pískovací pistole SPB	2103100	599 Kč
<ul style="list-style-type: none"> ► Speciální tvrzená tryska 6 mm Objem nádoby: 1 litr Pracovní tlak: 4 – 8 bar Spotřeba vzduchu: 250 – 300 l/min Hmotnost: 0,50 kg 		
Náhradní tryska SPB/SPS	2103101	149 Kč

4 Pískovací pistole SPS	2103300	599 Kč
<ul style="list-style-type: none"> ► Přísávání materiálu ze samostatného zásobníku ► Tvrzená tryska 6 mm ► Délka nasávací hadice s trubicí 2 m Pracovní tlak: 4 – 8 bar Spotřeba vzduchu: 250 – 400 l/min Hmotnost: 0,48 kg 		
Náhradní tryska SPB/SPS	2103101	149 Kč



5 SPS PRO

Náhradní tvrzená tryska



1 MSP

5 Pískovací pistole SPS PRO	2103550	1 349 Kč
<ul style="list-style-type: none"> ► Pro pískovací materiál zmitosti do 0,8 mm ► Délka nasávací hadice 1,7 m, Ø 24/18 mm ► Tvrzená tryska 6 mm Pracovní tlak: 5 – 8 bar Spotřeba vzduchu: 320 – 420 l/min 		
Tvrzená tryska 6 mm pro SPS PRO	2103551	319 Kč
Tvrzená tryska 8 mm pro SPS PRO	2103552	319 Kč

1 Mini pískovací pistole MSP	2103050	1 449 Kč
<ul style="list-style-type: none"> ► Ideální pro opravářské, vylepšovací práce a odrezování ► Vhodná pro pečlivé opracování malých ploch ► Pro gravírování, matování a čištění různých materiálů, jako např. lakování dílů karoserie, skla nebo ploch z umělé hmoty ► Šetrná vůči podkladovému materiálu ► 1,5 m dlouhá tlaková hadice 		

Rozsah dodávky:

Plastová nádoba na pískovací materiál, 200 g oxidu hlinitého v plastové nádobě s víkem, adaptér s regulačním šroubem, adaptér přípojka ¼" IG, tlaková hadice 1,5 m

Pracovní tlak: 2 – 2,5 bar
Spotřeba vzduchu: cca 200 l/min

Náhradní tryska pro MSP	2103051	69 Kč
--------------------------------	---------	--------------

Průmyslové příklepové utahováky

- ▶ Osvědčené typy příklepových utahováků
- ▶ Pro náročné použití v oblasti autoprůmyslu, na montážních linkách i v zemědělství
- ▶ Odvod odpadního vzduchu držadlem zamezuje víření prachu
- ▶ Nízké vibrace



IS 1/2" Super MINI - sada 2401208 4 890 Kč

- ▶ **Jednoduchý kladívkový příklep**
- ▶ **Velmi krátké provedení – pouze 99 mm**

Spotřeba vzduchu: cca 420 l/min Upnutí: 1/2" čtyřhran
 Utahovací moment: Pravý chod: 255, 480, 680 Nm
 Levý chod: 250, 470, 610 Nm
 Pracovní tlak: 6,3 bar Hmotnost: 1,2 kg

IS 1/2" MINI 2401213 3 590 Kč

- ▶ **Dvojitý kladívkový příklep**

▶ Kompozitní materiál: lehký, izolace proti chladu
 ▶ Velmi krátké provedení – délka 120 mm
 Spotřeba vzduchu: cca 420 l/min Upnutí: 1/2" čtyřhran
 Utahovací moment: Pravý chod: 300, 530, 830 Nm,
 Levý chod: max. 850 Nm
 Pracovní tlak: 6,3 bar Hmotnost: 1,19 kg

IS 1/2" Mini DP 2401362 4 990 Kč

- ▶ **Jednoduchý kladívkový příklep**

- ▶ Snadné ovládání pomocí postranního přepínače
- ▶ Nastavení utahovacího momentu u ovládací páčky
- ▶ Otočná přípojka vzduchu zabraňuje kroucení tlakové hadice
- ▶ Kompozitní materiál – lehký, izolace proti chladu
- ▶ Velmi krátké provedení – délka jen 112 mm
- ▶ Funkce „Soft start“
- ▶ Háček pro připevnění na balancér

Upnutí: 1/2" čtyřhran
 Utahovací moment: Pravý chod: 290, 440, 580 Nm
 Levý chod: 678 Nm
 Pracovní tlak: 6,3 bar
 Spotřeba vzduchu: cca 420 l/min
 Hmotnost: 1,16 kg

- ▶ **Dvojitý kladívkový příklep**

- ▶ Snadné ovládání pomocí postranního přepínače
- ▶ Nastavení utahovacího momentu u ovládací páčky
- ▶ Otočná přípojka vzduchu zabraňuje kroucení tlakové hadice
- ▶ Kompozitní materiál – lehký, izoluje proti chladu
- ▶ Funkce „Soft start“



- 1 Postranní přepínač
- 2 Nastavení utahovacího momentu u ovládací páčky



IS 1 1/2" DP 2401364 5 490 Kč

Spotřeba vzduchu: cca 450 l/min
 Upnutí: 1/2" čtyřhran
 Utahovací moment: Pravý chod: 460, 690, 920 Nm
 Levý chod: max. 1 085 Nm
 Pracovní tlak: 6,3 bar
 Hmotnost: 2,0 kg

IS 3/4" DP 2401366 13 690 Kč

Spotřeba vzduchu: cca 504 l/min
 Upnutí: 3/4" čtyřhran
 Utahovací moment: Pravý chod: 815, 1220, 1 630 Nm
 Levý chod: max. 1 898 Nm
 Pracovní tlak: 6,3 bar
 Hmotnost: 3,3 kg

IS 1" DP 2401368 13 990 Kč

- ▶ Pro náročné použití v oblasti autoprůmyslu

Spotřeba vzduchu: cca 504 l/min
 Upnutí: 1" čtyřhran
 Utahovací moment: Pravý chod: 815, 1220, 1 630 Nm
 Levý chod: max. 1 898 Nm
 Pracovní tlak: 6,3 bar
 Hmotnost: 3,4 kg

Profi příklepové utahováky s lehkým kompozitovým krytem a vysokým utahovacím momentem pro autoservis, dílnu i průmysl

- ▶ Výkonné utahováky s kompozitovým krytem z plastu odolného proti nárazu
- ▶ Rukojeť s izolací proti chladu a vibracím
- ▶ **Tři stupně nastavení utahovacího momentu**
- ▶ Velmi nízká hmotnost a kompaktní konstrukce při maximálním výkonu
- ▶ Odvedení odpadního vzduchu držadlem zamezuje víření prachu
- ▶ Vhodné pro výměnu pneumatik, opravy a montáž



Komposit 1/2" C

1



Tři stupně nastavení utahovacího momentu



Komposit 1/2"

2

1 Komposit 1/2" Compact PRO 2401400 4 890 Kč

- ▶ **Dvojitý kladívkový příklep**
- Upnutí: 1/2"
- Utahovací moment: Pravý chod: 430 Nm, Levý chod: 540 Nm
- Hmotnost: 1,2 kg
- Pracovní tlak: 6,3 bar
- Spotřeba vzduchu: 420 l/min

2 Komposit 1/2" PRO 2401420 5 090 Kč

- ▶ **Dvojitý kladívkový příklep**
- Upnutí: 1/2"
- Utahovací moment: Pravý chod: 800 Nm, Levý chod: 1 080 Nm
- Hmotnost: 2,2 kg
- Pracovní tlak: 6,3 bar
- Spotřeba vzduchu: 410 l/min

A Jakou kvalitu má váš stlačený vzduch?

Pro životnost pneumatického nářadí je klíčové jeho mazání a čistota stlačeného vzduchu.

Dbejte na to, aby vždy byl předřazen odlučovač kondenzátu a olejovač na přimazávání stlačeného vzduchu.

Pokud nebude nářadí během provozu přimazáváno, dojde k jeho vážnému poškození.

Všechny potřebné produkty naleznete v kapitole Úprava stlačeného vzduchu (od str. 80).



Průmyslový příklepový utahovák 3/4"

- ▶ Osvědčené typy příklepových utahováků
- ▶ Pro autoprámysl, montážní linky i zemědělství
- ▶ Všechny sady v praktickém kufříku



1 IS 3/4" Komposit

1 Příklepový utahovák IS 3/4" Komposit 2401260 4 990 Kč

- ▶ Příruční příklepový utahovák s kompozitovým krytem
- ▶ **Dvojitý kladívkový příklep**, odvod odpadního vzduchu držadlem
- ▶ Tři stupně utahovacího momentu v pravém chodu
- Otáčky levého chodu: max. 7 000 ot/min
- Upnutí: 3/4" čtyřhran
- Spotřeba vzduchu: 510 l/min
- Pracovní tlak: max. 6,3 bar
- Utahovací moment: Levý chod cca 1 220 Nm, Pravý chod 3 stupně
- Hmotnost: 3,2 kg

Komposit 3/4"

3

 Tři stupně nastavení
 utahovacího momentu

Komposit 1"

4

3 Komposit 3/4" PRO 2401440 13 390 Kč

- ▶ Robustní válečkový přiklep s dlouhou životností
- ▶ Dvojitý kladivkový přiklep

Upnutí:	3/4"
Utahovací moment:	Pravý chod: 1 350 Nm, Levý chod: 1 620 Nm
Hmotnost:	3,8 kg
Pracovní tlak:	6,3 bar
Spotřeba vzduchu:	510 l/min

4 Komposit 1" PRO 2401450 14 990 Kč

- ▶ Dvojitý kladivkový přiklep s dlouhou životností
- ▶ Dlouhá utahovací hřídel

Upnutí:	1"
Utahovací moment:	Pravý chod: 1 350 Nm, Levý chod: 1 620 Nm
Hmotnost:	3,8 kg
Pracovní tlak:	6,3 bar
Spotřeba vzduchu:	520 l/min

Průmyslové přiklepové utahováký 1"

- ▶ Osvědčené typy přiklepových utahováků s dvojitým kladivovým přiklepem pro rychlé vytvoření utahovacího momentu
- ▶ Utahovací moment lze nastavit ve třech stupních pro pravý i levý chod
- ▶ Pro náročné použití v oblasti autoprůmyslu



3 IS 1" PRO

Velmi lehký

4 IS 1" PRO Duo

3 Přiklepový utahovák Komposit 1" PRO 2401310 9 990 Kč

- ▶ Jednoduchý kladivkový přiklep

Upnutí:	1" čtyřhran
Otáčky levého chodu:	3 600 ot/min
Spotřeba vzduchu:	570 l/min
Pracovní tlak:	max. 6,3 bar
Utahovací moment:	Levý chod 2 800 Nm
Hmotnost:	18 kg

4 Přiklepový utahovák Komposit 1" PRO Duo 2401350 19 990 Kč

- ▶ Dvojitý kladivkový přiklep
- ▶ Vřeteno dlouhé 200 mm
- ▶ Nízká hmotnost

Upnutí:	1" čtyřhran
Spotřeba vzduchu:	560 l/min,
Pracovní tlak:	max. 6,3 bar
Utahovací moment:	Levý chod 3 000 Nm
Hmotnost:	10,6 kg

Příklepové utahováky – sady



1 Sada ISS 1/4"



2 Sada SS 1/2"

1 Příklepový utahovák SS 1/4" – sada | 2401050 | **4 690 Kč**

- ▶ Lehký utahovák pro povolení šroubů i zapalovacích svíček
- ▶ Díky nastavitelnému utahovacímu momentu ve čtyřech stupních lze zabránit strhnutí šroubů
- ▶ Přepínání pravého a levého chodu lze provést jednou rukou
- ▶ Odvod odpadního vzduchu držadlem s izolací proti chladu a vibracím
- ▶ Sada obsahuje: dlouhé utahovací ořechy 8, 9, 10, 11 a 12 mm, kulový kloub a prodlužovací nástavec

Upnutí: 1/4" čtyřhran
 Spotřeba vzduchu: 300 l/min
 Pracovní tlak: 6,3 bar
 Utahovací moment: 10/20/30/40 Nm
 Hmotnost: 0,9 kg

2 Příklepový utahovák SS 1/2" – sada | 2401100 | **1 749 Kč**

- ▶ Příklepový utahovák s kládívkovým příklepem
- ▶ Sada obsahuje: Utahovací ořechy 9, 10, 11, 13, 14, 17, 19, 22, 24 a 27 mm, prodlužovací nástavec, olejníčka, hadicový přimazávač a inbusový klíč

Upnutí: 1/2" čtyřhran
 Spotřeba vzduchu: 360 l/min
 Pracovní tlak: 6 bar
 Utahovací moment: Levý chod 320 Nm
 Hmotnost: 2,2 kg

Příslušenství



1 Sada utahovacích ořechů 1/2"



2 Sada utahovacích ořechů 3/4"



3 Sada utahovacích ořechů 1"



4 Utahovací nástavce 1/2" pro kola z lehkých slitin

1 Sada utahovacích ořechů 1/2" – 10 ks | 2400001 | **529 Kč**

- ▶ zesílené provedení
- ▶ tvrzené
- ▶ v kovové krabici
- ▶ velikosti: 10, 11, 12, 13, 15, 17, 19, 21, 22, 24

2 Sada utahovacích ořechů 3/4" – 8 ks | 2400002 | **1 769 Kč**

- ▶ velikosti: 26, 27, 29, 30, 32, 35, 36, 38

3 Sada utahovacích ořechů 1" – 7 ks | 2400003 | **2 290 Kč**

- ▶ velikosti: 24, 27, 30, 32, 35, 36, 38

4 Utahovací ořechy 1/2" pro kola z lehkých slitin | 2400010 | **599 Kč**

- ▶ Opláštění z umělé hmoty chrání kola před poškozením
- ▶ Velikosti 17, 19, 21 mm
- ▶ Délka 85 mm



3 SS 1/2" PRO



Tři stupně nastavení
utahovacího momentu

4 Sada SS 1/2" Komposit PRO

3	Přiklepový utahovák SS 1/2" Komposit – sada	2401220	3 190 Kč
	<ul style="list-style-type: none"> ▶ Příruční přiklepový utahovák s kompozitovým krytem ▶ Dvojitý kladivový přiklep ▶ Odpadní vzduch je odváděn držadlem ▶ Sada obsahuje: Utahovací ořechy 9, 10, 11, 13, 14, 17, 19, 22, 24 a 27 mm, prodlužovací nástavec, olejnička, hadicový přimazávač a inbusový klíč. 		
	Upnutí:	1/2"	
	Spotřeba vzduchu:	420 l/min	
	Pracovní tlak:	6,3 bar	
	Utahovací moment:	Levý chod max. 560 Nm, tři stupně nastavení	
	Hmotnost:	2,1 kg	

4	Přiklepový utahovák SS 1/2" Komposit PRO – sada	2401430	5 990 Kč
	<ul style="list-style-type: none"> ▶ Sada obsahuje: utahovací ořechy 9, 10, 11, 13, 14, 17, 19, 22, 24 a 27 mm, prodlužovací nástavec a hadicový přimazávač 		
	Upnutí:	1/2"	
	Utahovací moment:	Pravý chod: 800 Nm Levý chod: 1 080 Nm	
	Pracovní tlak:	6,3 bar	
	Spotřeba vzduchu:	410 l/min	
	Hmotnost:	2,2 kg	



5 Hadicový přimazávač

6 Magnetický držák
(Přiklepový utahovák a utahovací nástavce nejsou součástí dodávky)

Odvrtávač bodových svarů



7 SF PRO

5	Hadicový přimazávač	2310010	249 Kč
6	Magnetický držák	2400050	949 Kč
	<ul style="list-style-type: none"> ▶ Dva silné magnety ▶ Nosnost 10 kg 		

7	Odvrtávač bodových svarů SF PRO	2404580	5 790 Kč
	<ul style="list-style-type: none"> ▶ Přesně nastavitelná hloubka frézování 		
	Průměr frézy:	8 mm	
	Otáčky:	1 800 ot/min	
	Spotřeba vzduchu:	240 l/min	
	Pracovní tlak:	max. 6,3 bar	
	Hmotnost:	1,3 kg	
	Náhradní fréza pro SF PRO	2404581	469 Kč

Vrtačky

- ▶ Robustní průmyslové provedení
- ▶ S rychloupínacím sklíčidlem
- ▶ Nízká hmotnost a kompaktní tvar
- ▶ Ergonomicky tvarovaná, gumová rukojeť s izolací proti chladu a vibracím

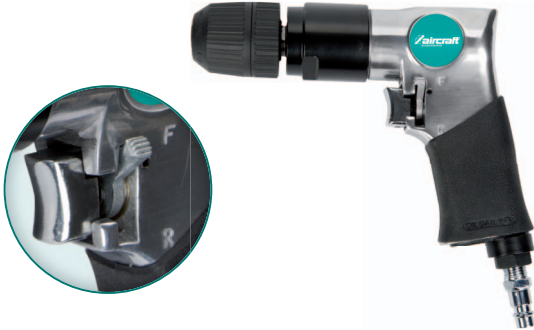

1 BM R+L PRO

- ▶ Vhodné pro výrobu i dílnu
- ▶ Kompozitní pouzdro z nárazuvzdorného plastu



2 WB 10 PRO

1 Vrtačka BM R+L PRO 2404100 1 149 Kč

- ▶ Příruční vrtačka na dřevo i kov
- ▶ Rychloupínací sklíčidlo $\frac{3}{8}$ " , 10 mm
- ▶ Odvod vzduchu držadlem směrem dolů
- ▶ Přepínání chodu vpravo/vlevo

Spotřeba vzduchu: cca 360 l/min
 Pracovní tlak: 6 bar
 Volnoběžné otáčky: cca 1 800 ot/min
 Hmotnost: 1,1 kg

2 Úhlová vrtačka WB 10 PRO 2404190 3 190 Kč

- ▶ Rychloupínací sklíčidlo $\frac{3}{8}$ " , 10 mm
- ▶ Kvalitní pohon zaručuje trvanlivost a klidný chod

Spotřeba vzduchu: 280 l/min
 Pracovní tlak: max. 6,3 bar
 Otáčky: 1 900 ot/min
 Hmotnost: 1,1 kg

Šroubováky

- ▶ Levý / pravý chod
- ▶ Upnutí šestihran $\frac{1}{4}$ "
- ▶ Rychlá výměna nástavce
- ▶ Nastavení utahovacího momentu pomocí kroužku
- ▶ Odpadní vzduch odváděný hadicí zajišťuje tichý chod a omezuje víření prachu



1 ST PRO

2 PS PRO

1 Příímý šroubovák ST PRO 2404210 5 690 Kč

- ▶ Příímé provedení se třmenem pro zavěšení, vhodné pro práce na montážní lince

Spotřeba vzduchu: 300 l/min
 Utahovací moment: 3 – 8 Nm
 Otáčky: 1 800 ot/min
 Pracovní tlak: max. 6,3 bar
 Hmotnost: 0,9 kg

2 Pistolový šroubovák PS PRO 2404220 5 790 Kč

- ▶ Pogumovaná rukojeť chrání před chladem a mírní působení vibrací

Spotřeba vzduchu: 360 l/min
 Utahovací moment: 1 – 12 Nm
 Otáčky: 1 650 ot/min
 Pracovní tlak: max. 6,3 bar
 Hmotnost: 1,2 kg

Ráčnové utahováky

- ▶ Pogumovaná ráčnová hlavice umožňuje pracovat i s citlivými materiály
- ▶ Ergonomická plastová rukojeť s izolací proti chladu a vibracím (pouze $\frac{1}{2}$ " modely)
- ▶ Jednoduché nastavení směru otáčení na hlavici



3 RS $\frac{1}{4}$ " PRO

4 RS $\frac{3}{8}$ " PRO

3 Ráčnový utahovák RS $\frac{1}{4}$ " PRO 2401500 2 190 Kč

- ▶ Malý příruční utahovák pro práce na obtížně přístupných místech
- Upnutí: $\frac{1}{4}$ " čtyřhran
 Pracovní tlak: max. 6,3 bar
 Hmotnost: 0,5 kg
 Spotřeba vzduchu: 210 l/min
 Utahovací moment: 33 Nm
 Otáčky cca: 110 ot/min

4 Ráčnový utahovák RS $\frac{3}{8}$ " PRO – sada 2401505 3 990 Kč

- ▶ Malý příruční utahovák pro práce na těžko přístupných místech (délka pouze 140 mm) s bohatým příslušenstvím
 - ▶ Levý / pravý chod
- Upnutí: $\frac{3}{8}$ " čtyřhran
 Pracovní tlak: max. 6,3 bar
 Hmotnost: 0,4 kg
 Spotřeba vzduchu: 220 l/min
 Utahovací moment: 27 Nm

Komposit
3 BM 10 Komposit PRO

**Komposit
Nízke otáčky**
4 BM 13 Komposit PRO

5 BM 13 Komposit PRO

3 Vrtáčka BM 10 Komposit PRO | 2404150 | 1 999 Kč

- ▶ Rychloupínací sklíčidlo $\frac{3}{8}$ " , 10 mm
- ▶ Kvalitní pohon zaručuje trvanlivost a klidný chod
- ▶ Přepínání chodu vpravo/vlevo

 Spotřeba vzduchu: 460 l/min Pracovní tlak: max. 6,3 bar
 Otáčky: 1 800 ot/min Hmotnost: 0,9 kg

4 Vrtáčka BM 13 Komposit PRO | 2404170 | 2 590 Kč

- ▶ Rychloupínací sklíčidlo $\frac{1}{2}$ " , 13 mm
- ▶ Přepínání chodu vpravo/vlevo
- ▶ Nízke otáčky umožňují použití nástrojů s velkým průměrem (např. vrtáky na elektrické krabice, míchadla na maltu apod.)

 Spotřeba vzduchu: 430 l/min Pracovní tlak: max. 6,3 bar
 Otáčky: 450 ot/min Hmotnost: 1,6 kg

5 Vrtáčka BM 13 HT | 2404180 | 4 590 Kč

- ▶ Vysoký výkon
- ▶ Rukojeť je možné namontovat vlevo i vpravo
- ▶ Pohodlné izolované držadlo
- ▶ Nízke vibrace
- ▶ Funkce „Soft start“
- ▶ Rychloupínací sklíčidlo 2 – 13 mm

 Spotřeba vzduchu: 440 l/min
 Pracovní tlak: max. 6,3 bar
 Otáčky: 700 ot/min
 Hmotnost: 1,3 kg

5 RS 1/2" PRO

7 RS W 1/2" PRO

6 LR S 1/2"

8 RS 1/2" HT

5 Ráčnový utahovák RS 1/2" PRO | 2401520 | 2 990 Kč

- ▶ Vysoký utahovací moment

 Upnutí: $\frac{1}{2}$ " čtyřhran Spotřeba vzduchu: cca 170 l/min
 Pracovní tlak: max. 6,3 bar Utahovací moment: cca 90 Nm
 Hmotnost: 1,2 kg Otáčky cca: 160 ot/min

6 Ráčnový utahovák LR S 1/2" – sada | 2401550 | 1 499 Kč

- ▶ Otočné připojení
- ▶ 4 ks ořechů 11, 12, 13, 14 mm, prodlužovací nástavec, 4 utahovací bity, adaptér pro utahovací bity. V praktickém plastovém kufříku.

 Upnutí: $\frac{1}{2}$ " čtyřhran Spotřeba vzduchu: cca 390 l/min
 Pracovní tlak: 6 bar Utahovací moment: cca 60 Nm
 Hmotnost: 1,2 kg

7 Ráčnový utahovák RS W 1/2" PRO | 2401510 | 2 590 Kč

- ▶ Příruční ráčnový utahovák (délka 256 mm) s naklopnou hlavíci 0 +30° a -30° pro práci na těžko přístupných místech

 Upnutí: $\frac{1}{2}$ " čtyřhran Spotřeba vzduchu: cca 200 l/min
 Pracovní tlak: 6,3 bar Utahovací moment: max. 68 Nm
 Hmotnost: 0,93 kg

8 Ráčnový utahovák RS 1/2" HT | 2401530 | 7 390 Kč

- ▶ Vysoký utahovací moment, levý / pravý chod
- ▶ Nastavitelný utahovací moment na rukojeti

 Upnutí: $\frac{1}{2}$ " čtyřhran Spotřeba vzduchu: 90 l/min
 Pracovní tlak: max. 6,3 bar Utahovací moment: P: max. 360 Nm,
 Spotřeba vzduchu: 90 l/min L: 300, 345 Nm
 Pracovní tlak: max. 6,3 bar Hmotnost: 0,5 kg

Prodloužené úhlové brusky

► K broušení a řezání i na špatně dostupných místech



Ochranný kryt lze přestavit v osmi polohách



1 TWS PRO



Regulace rychlosti otáček na rukojeti



2 TWS Super

1	Prodloužená úhlová bruska TWS PRO	2403490	4 590 Kč
	<ul style="list-style-type: none"> ► Regulátor otáček na rukojeti ► Regulátor průtoku vzduchu na držadle s bezpečnostní pojistkou proti nechtěnému spuštění ► Zadní odvod odpadního vzduchu ► K broušení a řezání i na špatně dosažitelných místech ► Ergonomické protiskluzové a antivibrační držadlo ► Praktický otočný ochranný kryt 		
	Průměr kotouče: 100 mm	Spotřeba vzduchu: cca 530 l/min	
	Otáčky: 17 000 ot/min	Hmotnost: 1,8 kg	
	Pracovní tlak: 6,3 bar		
	Řezný kotouč pro TWS	2403495	65 Kč
	► 100 mm × 0,8 mm × 9,6 mm		

2	Prodloužená úhlová bruska TWS Super	2403491	4 990 Kč
	<ul style="list-style-type: none"> ► Regulátor otáček na rukojeti ► Bezpečnostní pojistka proti nechtěnému spuštění ► Ergonomické protiskluzové a antivibrační držadlo ► Výška hlavy pouze 39 mm ► Ochranný kryt lze přestavit do více poloh ► Rychlá výměna kotouče ► Dodáváno včetně 1 ks kotouče 		
	Průměr kotouče: 100 mm	Spotřeba vzduchu: cca 480 l/min	
	Otáčky: 14 000 ot/min	Hmotnost: 1,4 kg	
	Pracovní tlak: 6,3 bar		
	Řezný kotouč pro TWS	2403495	65 Kč
	► 100 mm × 0,8 mm × 9,6 mm		

Univerzální bruska

- Pro čištění karoserií
- S ergonomickým protiskluzovým a antivibračním držadlem
- Bezpečnostní pojistka proti nechtěnému spuštění
- Postranní držadlo

Příslušenství v sadě



1 UE PRO, na obrázku s unašečem 23 mm a namontovaným žlutým gumovým kotoučem.



Gumový kotouč žlutý



Drátěný kartáč hrubý 23 mm

1	Univerzální bruska UE PRO	2403800	8 890 Kč
	► Sada obsahuje: Univerzální bruska UE Pro, unašeč 11 mm, unašeč 23 mm, jemný kartáč 11 mm, jemný kartáč 23 mm, hrubý kartáč 11 mm, hrubý kartáč 23 mm, gumový kotouč žlutý.		
	Spotřeba vzduchu: cca 530 l/min		
	Otáčky: 3 500 ot/min		
	Pracovní tlak: 6,3 bar		
	Hmotnost: 1,4 kg		

3	Unašeč 11 mm	2403840	409 Kč
	► Pro drátěné kotouče šířka 11 mm		
4	Unašeč 23 mm	2403845	409 Kč
	► Pro drátěné a gumové kotouče šířka 23 mm		
5	Unašeč pro jeden kotouč pro hrubé čištění	2403860	409 Kč
6	Unašeč pro dva kotouče pro hrubé čištění	2403865	409 Kč

Úhlová bruska

- ▶ Pro běžné brusné kotouče Ø 125 mm
- ▶ Univerzálně použitelná pro hrubé broušení i řezání



3 WS 125 PRO

Průmyslová úhlová bruska

- ▶ Pro běžné brusné kotouče Ø 125 mm
- ▶ Univerzálně použitelná pro hrubé broušení i řezání
- ▶ Robustní provedení pro profesionální použití

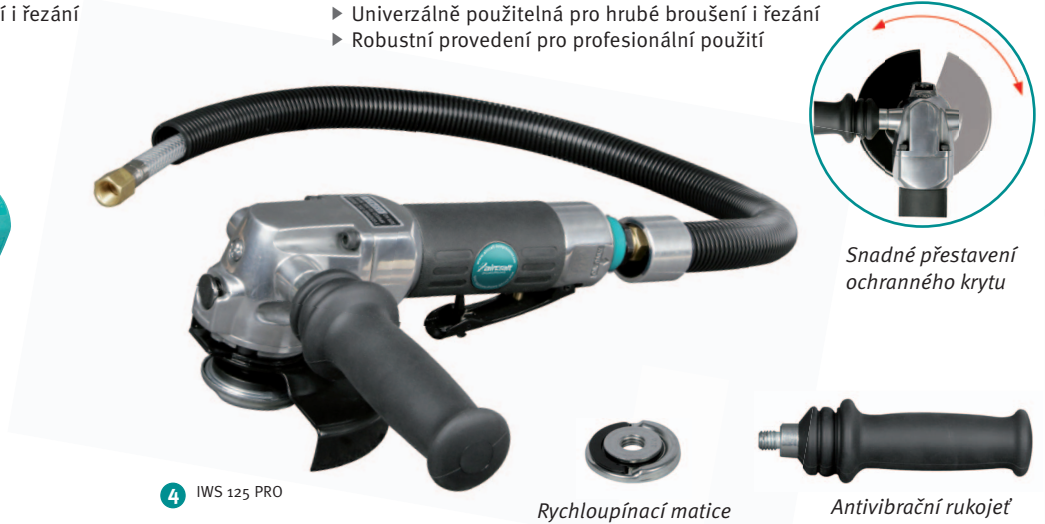

4 IWS 125 PRO

Rychloupínací matice

Antivibrační rukojeť

Snadné přestavení ochranného krytu

3 Úhlová bruska WS 125 PRO 2403470 3 590 Kč

- ▶ Výkonná bruska v příručním provedení
- ▶ Pro běžné brusné kotouče Ø 125 mm

Upnutí	22 mm
Spotřeba vzduchu	490 l/min
Otáčky	10 000 ot/min
Hmotnost	1,7 kg
Pracovní tlak	6,3 bar

4 Průmyslová úhlová bruska IWS 125 PRO 2403480 6 790 Kč

- ▶ Robustní úhlová bruska
- ▶ Ergonomická protiskluzová a antivibrační rukojeť
- ▶ Bezpečnostní pojistka proti nechtěnému spuštění
- ▶ Otočný ochranný kryt kotouče
- ▶ Regulátor průtoku vzduchu na držadle
- ▶ Rychloupínací matice brusného kotouče
- ▶ Odpadní vzduch je odváděn hadicí ve spodní části rukojeti
- ▶ Snadná aretace hřídele

Průměr / tloušťka kotouče:	125 mm / 0,8 – 6 mm
Spotřeba vzduchu	560 l/min
Otáčky	10 000 ot/min
Pracovní tlak	max. 6,3 bar
Hmotnost	2 kg



3 Unašeč 11 mm



5 Unašeč pro jeden kotouč pro hrubé čištění



7 Drátěný kartáč jemný 11 mm



9 Drátěný kartáč hrubý 11 mm



11 Gumový kotouč žlutý



4 Unašeč 23 mm



6 Unašeč pro dva kotouče pro hrubé čištění



8 Drátěný kartáč jemný 23 mm



10 Drátěný kartáč hrubý 23 mm



12 Gumový kotouč šedý



13 Kotouč na hrubé čištění

Jemné kartáče (rovné dráty Ø 0,5 mm)

- ▶ K odstraňování rzi a laku, atd

7 Drátěný kartáč jemný 11 mm 2403820 359 Kč

8 Drátěný kartáč jemný 23 mm 2403825 359 Kč

Hrubé kartáče (zahnuté dráty Ø 0,5 mm)

- ▶ Pro hrubé čistící práce, pro odstraňování nátěru z podvozku vozidel...

9 Drátěný kartáč hrubý 11 mm 2403830 359 Kč

10 Drátěný kartáč hrubý 23 mm 2403835 359 Kč

11 Gumový kotouč žlutý 2403810 529 Kč

- ▶ K odstraňování nálepek, foliových štítků, lepicí pásky atd.

12 Gumový kotouč šedý 2403815 529 Kč

- ▶ K odstraňování vodou rozpustných laků

13 Kotouč na hrubé čištění 2403850 199 Kč

- ▶ K odstraňování rzi, lepidel, laku...

- ▶ Pro unášecí kolo (obj. č. 2403865) jsou nutné dva kotouče

Stopkové brusky

- ▶ Nízká hmotnost a kompaktní konstrukce
- ▶ Ergonomicky tvarované držadlo s izolací proti chladu a vibracím
- ▶ Nastavitelný odvod odpadního vzduchu vzad zabraňuje rozvíření prachu
- ▶ Spoušť s bezpečnostní pojistkou a plynulou regulací otáček
- ▶ K broušení, odstraňování otřepů, frézování...



3 ST XL PRO



1 WST PRO



2 WST 115

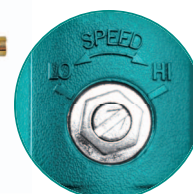

Regulace otáček na rukojeti

1 Úhlová (90°) stopková bruska WST PRO | 2403210 | **2 090 Kč**

Upnutí: 3 a 6 mm Otáčky: 18 000 ot/min
 Pracovní tlak: max. 6,3 bar Spotřeba vzduchu: 330 l/min
 Hmotnost: 0,5 kg

2 Úhlová (115°) stopková bruska WST 115 | 2403215 | **2 790 Kč**

Upnutí: 3 a 6 mm Otáčky: 18 000 ot/min
 Pracovní tlak: max. 6,3 bar Spotřeba vzduchu: 360 l/min
 Hmotnost: 0,5 kg

3 Prodloužená stopková bruska ST XL PRO | 2403250 | **2 390 Kč**

▶ Dlouhé provedení, délka 280 mm

Upnutí: 6 mm Otáčky: 22 000 ot/min
 Pracovní tlak: max. 6,3 bar Spotřeba vzduchu: 330 l/min
 Hmotnost: 0,8 kg

Přesná stopková bruska

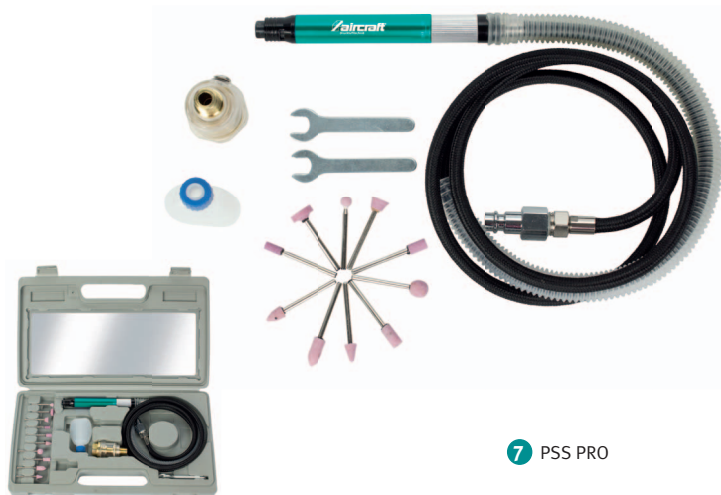

7 PSS PRO

7 Přesná stopková bruska PSS PRO – sada | 2403120 | **999 Kč**

▶ K broušení, leštění a frézování modelů, nářadí a přípravků
 ▶ Sada obsahuje: 10 ks brusných nástavců (upnutí 3 mm), olejničku, hadicový přimazávač, nářadí a kufřík

Otáčky: 56 000 ot/min Spotřeba vzduchu: 170 l/min
 Pracovní tlak: max. 6,3 bar Hmotnost: 0,2 kg

Sada brusných nástavců pro PSS PRO | 2403121 | **209 Kč**
 (10 ks)

Gravírovací pero



1 GS PRO

1 Gravírovací pero GS PRO | 2403110 | **2 990 Kč**

▶ K popisu kovu, plechu, plastu, kamene, mramoru a jiných materiálů s hladkým a tvrdým povrchem

Spotřeba vzduchu: 60 l/min
 Pracovní tlak: 6 bar
 Počet kmitů: 13 000 /min
 Výška zdvihu: 1,2 mm
 Hmotnost: 0,19 kg



3 STS PRO



4 STS - sada



5 Sada brusných nástavců

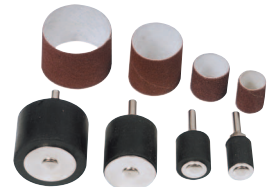

6 Sada brusných válečků

3 Stopková bruska STS Komposit PRO – sada	2403200	1 799 Kč
<ul style="list-style-type: none"> Sada obsahuje: dvě upínací kleštiny (3 mm, 6 mm), 10 ks brusných nástavců (3 mm, 6 mm), koncovku do rychlospojky, montážní klíče a plastový kufřík 		
Upnutí: 3 a 6 mm	Otáčky: 22 000 ot/min	
Pracovní tlak: max. 6,3 bar	Spotřeba vzduchu: 330 l/min	
Hmotnost: 0,6 kg		

4 Stopková bruska STS – sada	2403190	999 Kč
<ul style="list-style-type: none"> Sada obsahuje: dvě upínací kleštiny (3 a 6 mm), 10 ks brusných nástavců (3 a 6 mm), koncovku do rychlospojky, montážní klíče, nádobku s olejem a plastový kufřík 		
Spotřeba vzduchu: 270 l/min	Pracovní tlak: max. 6,3 bar	
Otáčky: 24 000 ot/min	Hmotnost: 0,6 kg	

5 Sada brusných nástavců	2403150	229 Kč
<ul style="list-style-type: none"> Obsahuje 10 ks brusných nástavců (stopka 3 a 6 mm) 		

6 Sada brusných válečků, 4 ks	2403152	309 Kč
<ul style="list-style-type: none"> Sada brusných válečků (stopka 3 nebo 6 mm) s pěti brusnými kroužky Ø 9/12/18/25 mm 		

Brusky

- Kompozitové provedení s ergonomickou plastovou rukojetí chránící před vibracemi
- Kompaktní brusky pro práce na obtížně přístupných místech
- Jsou vhodné především pro broušení rovných i zakřivených ploch



2 ESS 150 Komposit PRO



4 SWS 180 PRO



2 Delta bruska DS

2 Delta bruska DS	2403500	4 890 Kč
<ul style="list-style-type: none"> S odsáváním (nosný podklad se čtyřmi otvory) 		
Otáčky: 11 000 ot/min	Pracovní zdvih: 3,2 mm	
Spotřeba vzduchu: 480 l/min	Brusná plocha: 70 × 95 mm	
Pracovní tlak: max. 6,3 bar	Hmotnost: 0,8 kg	
Brusný papír 60 pro DS (10 ks)	2403504	319 Kč
Brusný papír 80 pro DS (10 ks)	2403506	249 Kč
Brusný papír 100 pro DS (10 ks)	2403508	159 Kč
Brusný papír 120 pro DS (10 ks)	2403510	159 Kč
Brusný papír 180 pro DS (10 ks)	2403512	159 Kč

3 Excentrická bruska ESS 150 Komposit PRO	2403450	5 290 Kč
<ul style="list-style-type: none"> S odsáváním (nosný podklad se šesti otvory) Včetně odsávací hadice a textilního filtračního sáčku 		
Otáčky: 10 000 ot/min	Pracovní zdvih: 5 mm	
Spotřeba vzduchu: 350 l/min	Ø brusného talíře: 150 mm	
Pracovní tlak: max. 6,3 bar	Hmotnost: 0,9 kg	

Brusný talíř pro ESS 150	2403402	429 Kč
---------------------------------	---------	---------------

4 Vibrační bruska SWS 180 PRO	2403520	5 990 Kč
<ul style="list-style-type: none"> S odsáváním (nosný podklad s osmi otvory) Včetně odsávací hadice a textilního filtračního sáčku 		
Otáčky: 8 500 ot/min	Pracovní zdvih: 3,2 mm	
Spotřeba vzduchu: 360 l/min	Rozměr brus. plochy: 100 × 180 mm	
Pracovní tlak: max. 6,3 bar	Hmotnost: 1,4 kg	
Brusný papír 80 pro SWS 180 (bal. 5 ks)	2403580	60 Kč
Brusný papír 100 pro SWS 180 (bal. 5 ks)	2403521	60 Kč
Brusný papír 120 pro SWS 180 (bal. 5 ks)	2403522	60 Kč
Brusný papír 180 pro SWS 180 (bal. 5 ks)	2403528	60 Kč

Brusky / nářadí k oddělování, řezání a děrování



1 BS PRO



2 BS 20 PRO



3 BDS PRO

1 Pásová bruska BS PRO 2403700 3 190 Kč

- K odrezování, odstraňování otřepů, broušení...
- Rameno otočné o 360° usnadňuje broušení těžko přístupných míst
- Automatické napínání brusného pásu

Rozměry brus. pásu: 10 × 330 mm Otáčky: 16 000 ot/min
Pracovní tlak: max. 6,3 bar Spotřeba vzduchu: 400 l/min
Hmotnost: 0,77 kg

Brusný pás P 80 pro BS PRO (bal. 5 ks) 2403708 99 Kč

Brusný pás P 120 pro BS PRO (bal. 5 ks) 2403712 99 Kč

Brusný pás P 180 pro BS PRO (bal. 5 ks) 2403718 99 Kč

2 Pásová bruska BS 20 PRO 2403750 5 790 Kč

- Rameno otočné o 360° usnadňuje broušení těžko přístupných míst
- Automatické napínání brusného pásu

Rozměry brus. pásu: 20 × 520 mm Otáčky: 17 000 ot/min
Pracovní tlak: max. 6,3 bar Spotřeba vzduchu: 400 l/min
Hmotnost: 0,84 kg

Brusný pás P 80 pro BS 20 PRO (bal. 5 ks) 2403758 539 Kč

Brusný pás P 100 pro BS 20 PRO (bal. 5 ks) 2403762 539 Kč

3 Přímá vibrační bruska BDS PRO 2403600 2 490 Kč

- Pro broušení velkých ploch
- Na dřevo i kov

Brusná plocha: 65 × 390 mm Pracovní zdvih: 25 mm
Otáčky: 3 000 ot/min Pracovní tlak: max. 6,3 bar
Spotřeba vzduchu: 320 l/min Hmotnost: 2,54 kg

Pneumatické nářadí k dělení, řezání a děrování

- Kompozitový kryt z plastu odolného proti nárazu
- Ergonomicky tvarovaná, gumová rukojeť s izolací proti chladu a vibracím



1 BN PRO



2 BS Komposit PRO

Oboustranný řez bez ohybu materiálu



3 LAG PRO

1 Vystřihovačka plechu BN PRO 2404550 2 190 Kč

- K řezání a tvarování při výrobě karosérií a modelů
- Pro úzké poloměry řezu, vhodná i pro zaoblená místa
- Max. tloušťka materiálu: 1,6 mm hliník, 1,2 mm ocel

Pracovní tlak: max. 6,3 bar Spotřeba vzduchu: 300 l/min
Počet zdvihů: 2 600 za min Šířka řezu: 5 mm
Hmotnost: 1,1 kg

2 Nůžky na plech BS Komposit PRO 2404450 2 290 Kč

- Max. tloušťka materiálu: 1,6 mm hliník, 1,2 mm ocel

Pracovní tlak: max. 6,3 bar Spotřeba vzduchu: 420 l/min
Počet zdvihů: 2 600 za min Šířka řezu: 5 mm
Hmotnost: 1,3 kg

3 Lemovačka a děrovačka 2 v 1, LAG PRO 2404800 2 590 Kč

- Ke spojování plechů např. při výrobě karosérií
- Max. pro 1,2 mm hliník a ocel
- Vyrábí díry Ø 5 mm např. k bodovému svařování

Pracovní tlak: max. 6,3 bar Spotřeba vzduchu: 0,8 l/min
Šířka lemu: 5 mm Hmotnost: 1,5 kg

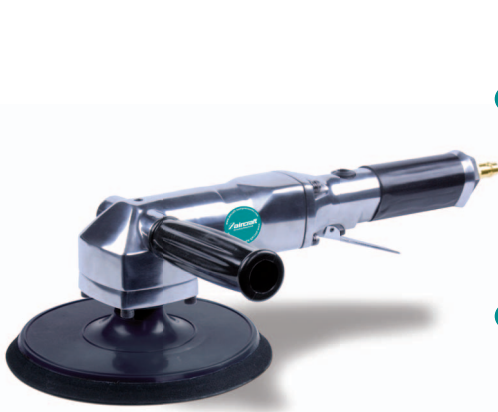

4 PS 7



5 Náhradní talíř 180 mm



6 Náhradní gumový kotouč



7 Leštící kotouč z jehněčí kůže



8 PSM 3 PRO



9 Tvrdý leštící kotouč



10 Měkký leštící kotouč



11 Leštící kotouč z jehněčí kůže

4 Leštička PS 7 2403290 | 4 590 Kč

- ▶ Velký brusný talíř
- ▶ Dodatečná rukojeř pro praváky i leváky

Ø brusného kotouče: 178 mm Hmotnost: 2,2 kg
Upnutí: M14x2 Pracovní tlak: 6,3 bar
Otáčky: cca 2 800 ot/min Spotřeba vzduchu: cca 400 l/min

5 Náhradní talíř 180 mm 2403291 | 459 Kč

6 Náhradní houbový talíř 2403292 | 459 Kč

7 Leštící kotouč z jehněčí kůže 2403294 | 709 Kč

8 Leštička Mini PSM 3 PRO 2403280 | 4 590 Kč

- ▶ Malá, příruční leštička pro leštící a polírovací práce na menší ploše
- ▶ Plynulá regulace otáček
- ▶ Odpadní vzduch je odváděn držadlem
- ▶ Brusný talíř s upínáním pomocí suchého zipu
- ▶ Sada obsahuje: Podklad na suchý zip Ø 76 mm, tvrdý leštící kotouč 90 mm, měkký leštící kotouč 90 mm, leštící kotouč z jehněčí kůže 80 mm

Upnutí: M6 Volnoběžné otáčky: 2 000 ot/min
Hmotnost: 0,75 kg Spotřeba vzduchu cca: 340 l/min
Pracovní tlak: 6,3 bar

9 Tvrdý leštící kotouč 90 mm 2403281 | 319 Kč

10 Měkký leštící kotouč 90 mm 2403282 | 319 Kč

11 Leštící kotouč z jehněčí kůže 2403283 | 459 Kč



1 SZ PRO



2 8 mm



5 35 mm



3 18 mm



6 36 mm



4 24 mm



7 90 mm



8



9



10



11



12



13



14



15



16

1 Vyřezávačka skel SZ PRO 2404850 | 4 190 Kč

- ▶ K vyřezání lepených skel
- ▶ Hadice na odpadní vzduch
- ▶ S bezpečnostní pojistkou proti neúmyslnému zapnutí
- ▶ Použitelná s brusnými destičkami, diamantovými kotouči, škrabkami

Počet kmitů: 20 000 /min
Spotřeba vzduchu: 280 l/min
Pracovní tlak: max. 6,3 bar
Hmotnost: 0,8 kg

Sada obsahuje (součást dodávky)

Přímý nůž 37 mm, 1 ks	2404853	319 Kč
Přímý osazený nůž 47 mm, 1 ks	2404851	319 Kč
Obloukově osazený nůž 48 mm, 1 ks	2404852	319 Kč

Volitelné příslušenství

2 Nůž 8 mm, osazený	2404865	359 Kč
3 Nůž 18 mm U, zahnutý	2404861	549 Kč
4 Nůž 24 mm U	2404868	549 Kč
5 Nůž 35 mm, přímý ozubený	2404866	409 Kč
6 Nůž 36 mm U, zahnutý	2404862	689 Kč
7 Nůž 90 mm U, zahnutý	2404864	809 Kč
8 Pilový plátek, přímý 40 × 33,5 mm, 18 TPI	2404874	109 Kč
9 Pilový plátek, kuželový 40 × 65 mm, 14 TPI	2404876	139 Kč
10 Pilový plátek, kruhový 81 mm, 20 TPI	2404870	99 Kč
11 Pilový plátek, segmentový 81 mm, 20 TPI	2404872	99 Kč
12 Montážní sada pro brusnou destičku	2404881	68 Kč
13 Brusná destička, tvar delta se suchým zipem	2404880	219 Kč
14 Brusný papír, tvar delta se suchým zipem K40	2404882	32 Kč
15 Brusný papír, tvar delta se suchým zipem K80	2404884	35 Kč
16 Brusný papír, tvar delta se suchým zipem K120	2404886	35 Kč

Nýtovačka



1 NGS

1 Nýtovačka NGS – sada v kufru 2404700 3 990 Kč

- ▶ V praktickém plastovém kufríku
- ▶ Pro automobilový průmysl, vzduchotechniku, výstavbu fásad atd.
- ▶ Použití všech běžných nýtů
- ▶ Nýty jsou zachycovány ve sběrné nádobě
- ▶ Pro průměr nýtu 2,4 – 4,8 mm

Spotřeba vzduchu: 0,8 l/nýt
Pracovní tlak: 6 bar
Hmotnost: 1,7 kg

Přímočaré pily

- ▶ K řezání např. plastů, dřeva, hliníku a plexiskla
- ▶ Bezpečné vedení pomocí dorazu
- ▶ S bezpečnostní pojistkou proti neúmyslnému zapnutí
- ▶ Také s kompozitovým krytem z plastu odolného proti nárazu
- ▶ Pogumovaná rukojeť chrání před chladem



2 USF mini - včetně 5 pilníků

2 Přímočará pila/pilník USF mini 2404640 3 890 Kč

- ▶ Praktická přímočará pila/pilník vhodná i do stísněných prostor
- ▶ Pro opravy, obrábění kovů a plechů
- ▶ Nízká hmotnost, velmi tichý chod
- ▶ Bezpečné vedení pomocí dorazu
- ▶ Pogumovaná rukojeť chrání před chladem
- ▶ Odpadní vzduch je odváděn držadlem
- ▶ Sada obsahuje: kruhový, polokruhový, trojhranný, plochý a čtyřhranný pilník

Počet kmitů: cca 7 500 /min
Spotřeba vzduchu: 200 l/min
Síla řezu: 1,2 mm v plechu

Výška zdvihu: 10 mm
Pracovní tlak: 6,3 bar
Hmotnost: 0,5 kg

Sada pilníků FS 5 pro USF PRO/USF mini, 2404650 419 Kč

- ▶ Kruhový, polokruhový, trojhranný, plochý a čtyřhranný pilník

Pneumatické vyťahovací kladivo DBH

- ▶ Výkonné nářadí pro karosářské vyťahovací práce.
- ▶ Včetně 3 vyměnitelných přísavek o průměrech 60, 120 a 150 mm

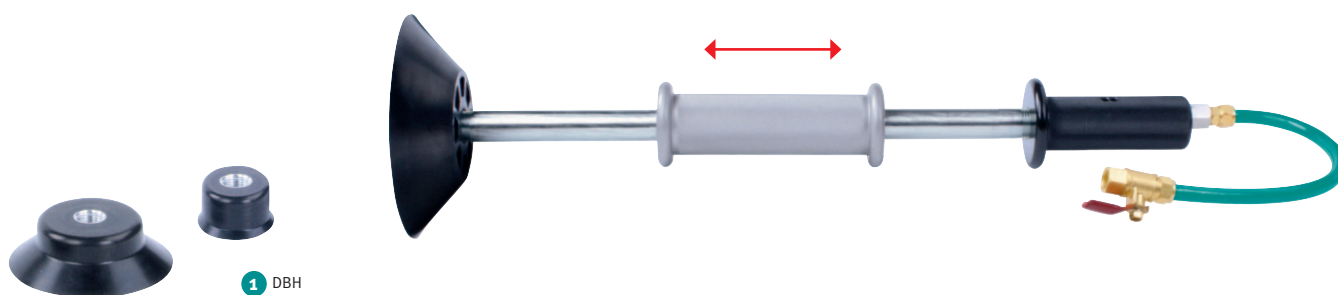

1 DBH

1 Pneumatické vyťahovací kladivo DBH 2402700 4 890 Kč

- ▶ Pneumatické vyťahovací kladivo pro vyťahování promáčknuté karoserie
- ▶ Přísátí pomocí podtlaku po připojení k systému stlačeného vzduchu
- ▶ Vytáhnutí se provádí pravidelnými údermi kladiva
- ▶ Rozsah dodávky: tři sací koncovky Ø 60, 120 a 150 mm, přívodní hadice s kulovým ventilem

Upnutí: 1/4"
Spotřeba vzduchu: cca 250 l/min
Max. provozní tlak: 6,3 bar
Hmotnost: 1,36 kg



3 USF PRO

4 FS 5

5 US Komposit PRO

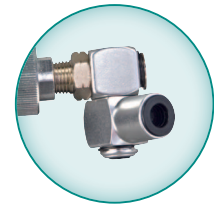
Komposit

Otočný spojovací kloub.

3 Přímočará pila/pilník USF PRO 2404630 1 749 Kč

- ▶ Nízká hmotnost pro snadnou práci
- ▶ Bezpečné vedení pomocí dorazu
- ▶ Pogumovaná rukojeť chrání před chladem
- ▶ Odpadní vzduch je veden držadlem

Počet kmitů: 7 500 /min
 Spotřeba vzduchu: 200 l/min
 Síla řezu: 1,6 mm v plechu

Délka zdvihu: 10 mm
 Pracovní tlak: 6,3 bar
 Hmotnost: 0,75 kg

4 Sada pilníků FS 5 pro USF PRO/USF mini, 5 ks 2404650 419 Kč

- ▶ Sada obsahuje: kruhový, polokruhový, trojhranný, plochý a čtyřhranný pilník

5 Přímočará pila US Komposit PRO 2404660 5 590 Kč

- ▶ Max. pro 3,2 mm hliník a 1,6 mm ocel

Počet kmitů: 10 000 /min
 Délka zdvihu: 10 mm
 Potřeba vzduchu: 230 l/min
 Pracovní tlak: max. 6,3 bar
 Hmotnost: 0,5 kg

Bi-metalové pilové plátky pro USF PRO/US Komposit PRO/USS PRO

Pilové plátky KS Zt 18 (3 ks)	2404608	199 Kč
Pilové plátky KS Zt 24 (3 ks)	2404610	199 Kč
Pilové plátky KS Zt 34 (3 ks)	2404614	199 Kč

Jehlové oklepávače

- ▶ Ideální k odstranění rzi a starých nánosů na ráfcích, rámových konstrukcích a úzkých místech u pevných kovových dílů (ne plechových)
- ▶ Vhodné také k oklepání strusky při svařování, barvy, omítky a betonu, i ke zpracování kamene
- ▶ Dlouhá životnost jehel ze speciální oceli

1 NE PRO

2 NP PRO

3 MHV PRO s jehlovým oklepávačem

3 Jehlový oklepávač - nástavec

1 Jehlový oklepávač NE PRO 2402620 2 990 Kč

- ▶ Malý a kompaktní s robustním celokovovým krytem
- ▶ 12 jehel, Ø 3 mm
- ▶ Rychlá výměna jehel pomocí upínacího šroubu bez použití nářadí

Počet úderů: 3 800 /min
 Spotřeba vzduchu: 170 l/min
 Rozměry jehel: 125 mm, Ø 3 mm
 Pracovní tlak: max. 6,3 bar
 Hmotnost: 1,2 kg

Náhradní sada jehel (NE PRO) 2402625 349 Kč

- ▶ 12 jehel, Ø 3 mm

2 Jehlový oklepávač – pistole NP PRO 2402640 5 490 Kč

- ▶ Ergonomický tvar pistole, izolované držadlo a odvod odpadního vzduchu směrem dopředu
- ▶ 19 jehel, Ø 3 mm

Počet úderů: 3 200 /min
 Délka jehel: 180 mm, Ø 3 mm
 Hmotnost: 2,6 kg

Spotřeba vzduchu: 170 l/min
 Pracovní tlak: max. 6,3 bar

3 Jehlový oklepávač – nástavec pro MHU, MHB PRO a MHV PRO 2402600 899 Kč

Náhradní sada jehel (NP PRO) 2402605 339 Kč

- ▶ 19 jehel, Ø 3 mm

Sekací kladiva

- ▶ Pro univerzální použití, odsekávání obkladů, lehčí temovací práce, v karosářství
- ▶ Ergonomicky tvarovaná, gumová rukojeť s izolací proti chladu a vibracím



1 MHU



2 MHB PRO

1 Sekací kladivo MHU – sada 2402200 1 849 Kč

- ▶ Lehké příruční kladivo pro univerzální použití, odsekávání obkladů, lehčí temovací práce, v karosářství...
- ▶ V praktickém plastovém kufříku
- ▶ Obsah balení: sekací kladivo, plochý sekáč, sekáč na odsekávání čepů (nýtů), sekáč na plech, špičatý sekáč (oškrť), rychloupínací pružina, trn do rychlospojky, lahvička na olej

- ▶ Upnutí: 10 mm
- ▶ Spotřeba vzduchu: 280 l/min
- ▶ Pracovní tlak: max. 6,3 bar
- ▶ Počet úderů: 3 000 úderů/min
- ▶ Hmotnost: 1,6 kg

2 Sekací kladivo MHB PRO – sada 2402300 2 690 Kč

- ▶ Dlouhé, profesionální provedení pro veškeré práce na stavbě, pro karosářské a elektroinstalační práce, apod.
- ▶ Sada obsahuje: sekací kladivo, plochý sekáč, špičatý sekáč (oškrť), sekáč na nýty, plochý široký sekáč, drážkovací sekáč, rychloupínací pružina, koncovka do rychlospojky, lahvička na olej
- ▶ V kovovém kufříku

- ▶ Upnutí: 10 mm
- ▶ Spotřeba vzduchu: 240 l/min
- ▶ Pracovní tlak: max. 6,3 bar
- ▶ Počet úderů: 2 200 úderů/min
- ▶ Hmotnost: 2,0 kg



9



10 Sklíčidlo pro zajištění sekáče



11 Jehlový oklepávač - nástavec pro MHU, MHB PRO a MHV PRO

Náhradní sekáče – určeno pro sekací kladiva MHU, MHB a MHV

1	Sekáč na plech 180 mm	2402219	179 Kč
2	Plochý sekáč 20/180 mm	2402227	139 Kč
3	Plochý sekáč 30/250 mm	2402382	219 Kč
4	Kulatý sekáč (děrovač) 175 mm	2402239	139 Kč
5	Špičatý sekáč (oškrť) 250 mm	2402381	219 Kč
6	Plochý široký sekáč 50/180 mm	2402243	289 Kč
7	Plochý široký sekáč 40/250 mm	2402383	299 Kč
8	Drážkovací sekáč 24/240 mm	2402384	449 Kč
9	Upínací pružina	2402101	69 Kč

Upnutí: 10 mm

10 Sklíčidlo pro zajištění sekáče 2402103 279 Kč

- ▶ Určeno pro MHU, MHB PRO
- ▶ Pro rychlou výměnu sekáče
- ▶ Není možné zlomení pružiny

11 Jehlový oklepávač – nástavec pro MHU, MHB a MHV 2402600 899 Kč

- ▶ K odstranění rzi a starých nánosů, k oklepání strusky při svařování, barvy, omítky a betonu, ke zpracování kamene...
- ▶ Určeno pro MHU, MHB PRO a MHV PRO



3 MHV PRO

3 Sekací kladivo MHV PRO – sada | 2402400 | 4 990 Kč

- ▶ Tlumení vibračí a dobré vyvážení
- ▶ Mechanismus snížení zpětného rázu šetřící klouby
- ▶ Ideální pro práce na stavbě (na zdivo, cihly, pórobeton)
- ▶ Pružina umožňuje jednoduchou a rychlou výměnu sekáčů
- ▶ Ergonomické, pogumované držadlo s izolací proti chladu poskytuje vysoký komfort ovládání, bezpečně proti sesmeknutí
- ▶ V plastovém kufříku

Upnutí: 10 mm
 Pracovní tlak: 6,3 bar
 Hmotnost: 2,4 kg

Spotřeba vzduchu: 280 l/min
 Počet úderů: 2 500 úderů/min



4 MHA PRO

4 Bourací kladivo MHA PRO – sada | 2402500 | 6 090 Kč

- ▶ Robustní profesionální provedení
- ▶ Ideální pro bourací práce do zdiva, při renovacích, apod.
- ▶ Sada obsahuje: plochý sekáč, široký plochý sekáč, špičatý sekáč (oškrť), rychloupínací pružinu

Upnutí: 12,7 mm

Spotřeba vzduchu: 380 l/min

Pracovní tlak: 6 bar

Počet úderů: 3 600 úderů/min

Hmotnost: 2,8 kg

Náhradní sekáče pro MHA PRO

5	Ostrý sekáč MHA, 220 mm	2402522	279 Kč
6	Plochý sekáč MHA, 220 mm	2402523	279 Kč
7	Široký sekáč MHA, 220 mm	2402524	369 Kč
8	Upínací pružina MHA	2402520	229 Kč



12 MHP PRO

12 Sekací kladivo MHP PRO | 2402550 | 9 490 Kč

- ▶ Robustní profikladivo, upnutí šestihran 14,7 mm
- ▶ Vhodné pro bourací práce ve zdivu, při renovacích, apod.
- ▶ **Sekáče nejsou součástí dodávky**

Upnutí: 14,7 mm
 Pracovní tlak: 6,3 bar
 Hmotnost: 6,9 kg

Spotřeba vzduchu: 600 l/min
 Počet úderů: 2 400 úderů/min

Sekáče pro MHP PRO (upnutí 14,7 mm)

13	Špičatý sekáč (oškrť) 250 mm	2402552	599 Kč
14	Plochý sekáč 250 mm	2402553	599 Kč
15	Plochý široký sekáč 250 mm	2402554	669 Kč
16	Špičatý sekáč (oškrť) 400 mm	2402556	1 139 Kč
17	Plochý sekáč 400 mm	2402557	1 139 Kč

Sponkovačky

- ▶ Sponkovačky pro připevnění fólií, látek, kůže, izolačních materiálů, atd.
- ▶ Ideální také pro vnitřní použití, zvláště pro upevnění profilů, lišt, upínacích desek, atd.
- ▶ Pogumovaná rukojeť s izolací proti chladu a vibracím
- ▶ Se zásobníkem a kontaktní pojistkou
- ▶ V praktickém plastovém kufříku



1 KG 16 PRO



2 KG 32 PRO



3 NKG 40/50 PRO

1 Sponkovačka KG 16 PRO	2405401	1 599 Kč
▶ Vhodné spony Typ 80, 6 – 16 mm		
▶ Pro připevňování látek, fólií, koženky, koberců, izolace...		
▶ V praktickém kufříku		
Spotřeba vzduchu: 0,5 l/výstřel	Pracovní tlak: 6 bar	
Hmotnost: 0,9 kg	Vhodné spony: Typ 80	

2 Sponkovačka KG 32 PRO	2405301	1 699 Kč
▶ Profesionální sponkovačka		
▶ Ideální k vytváření neviditelných spojů při montáži desek na pero-drážku		
▶ V praktickém kufříku		
▶ Vhodné spony 13 – 32 mm, Typ 90 L, M		
Spotřeba vzduchu: 0,5 l/výstřel	Pracovní tlak: 6 bar	
Hmotnost: 1,3 kg	Vhodné spony: Typ 90	

3 Sponkovačka NKG 40/50 PRO	2405501	2 690 Kč
▶ Sponkovačka/hřebíkovač – kombinované použití spon a hřebíků		
▶ Zvlášť vhodná k montáži desek na pero-drážku k sponkování přímo do drážky (neviditelný spoj), profilů, dřevotřískových desek, při budování interiérů		
▶ Regulace hloubky zaražení		
Vhodné spony: 16 – 40 mm, Typ 90	Pracovní tlak: 6 bar	
Vhodné hřebíky: 20 – 50 mm, Typ F	Hmotnost: 1,6 kg	
Spotřeba vzduchu: 0,6 l/výstřel		



3 Spony Typ 80

4 Spony Typ 90

5 Spony Typ N

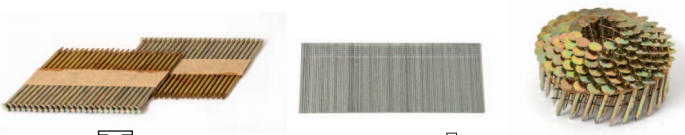

6 Hřebíky Typ RN 34°

7 Hřebíky Typ F

8 Hřebíky ve svitku

3 Spony Typ 80 š. 12,8 mm, drát: 0,9 × 0,7 mm			
Spony 6 mm	5 000 ks	2405406	129 Kč
Spony 10 mm	5 000 ks	2405410	149 Kč
Spony 16 mm	5 000 ks	2405416	209 Kč
4 Spony Typ 90 š. 5,8 mm, drát: 1,05 × 1,27 mm			
Spony 19 mm	5 000 ks	2405319	279 Kč
Spony 25 mm	5 000 ks	2405325	369 Kč
Spony 32 mm	5 000 ks	2405332	529 Kč
Spony 38 mm	5 000 ks	2405338	569 Kč
5 Spony Typ N š. 10,8 mm, drát: 1,4 × 1,6 mm			
Spony 32 mm	10 000 ks	2405632	1 399 Kč
Spony 38 mm	10 000 ks	2405638	1 799 Kč
Spony 50 mm	10 000 ks	2405650	2 090 Kč
6 Hřebíky Typ RN v pásech, sklon 34°			
60 × 2,87 mm	2 500 ks	2405960	1 419 Kč
70 × 3,10 mm	2 500 ks	2405970	1 809 Kč
90 × 3,10 mm	2 500 ks	2405990	2 390 Kč

7 Hřebíky Typ F, tloušťka: 1,05 mm			
Hřebíky 15 mm	5 000 ks	2405515	109 Kč
Hřebíky 25 mm	5 000 ks	2405525	219 Kč
Hřebíky 32 mm	5 000 ks	2405532	249 Kč
Hřebíky 40 mm	5 000 ks	2405540	329 Kč
Hřebíky 50 mm	5 000 ks	2405550	419 Kč
8 Hřebíky ve svitku spojené drátem, tloušťka: 3,05 mm			
Počet hřebíků ve svitku 120 ks. Určeny pro hřebíkovač DPN 45 PRO a kompatibilní typy.			
Hřebíky 22 mm	7 200 ks	2405822	1 849 Kč
Hřebíky 32 mm	7 200 ks	2405832	2 090 Kč
Hřebíky 45 mm	7 200 ks	2405845	2 990 Kč

Sponkovačky / hřebíkovače

- ▶ Pro výrobu beden, EUROpalet, bednění a pažení, sbíjených vazníků, montáž podkladů střešní krytiny, atd.
- ▶ S nastavitelným odvodem vzduchu



4 KG 50 PRO

4 Sponkovačka KG 50 PRO 2405601 3 590 Kč

- ▶ Pro spony typ N, 19 – 50 mm, šířka 10,8 mm
- ▶ V praktickém kufříku

Spotřeba vzduchu	1,8 l/výstřel
Pracovní tlak	6 bar
Hmotnost	3,1 kg

- ▶ Pogumovaná rukojeť s izolací proti chladu a vibracím
- ▶ Se zásobníkem a kontaktní pojistkou



5 NG 90 PRO

5 Hřebíkovač NG 90 PRO 2405905 5 990 Kč

- ▶ Pro profesionální nasazení pro výrobu beden, EUROpalet, bednění a pažení, sbíjených vazníků, montáž podkladů střešní krytiny, atd.
- ▶ Pro hřebíky spojené v pásech pod úhlem 34°, Typ RN, délka 55 – 90 mm, tl. drátu 2,87 / 3,05 / 3,33 mm,

Spotřeba vzduchu	4,8 l/výstřel
Pracovní tlak	6 bar
Hmotnost	4,5 kg



18

19

20

21

Oleje pneumatické nřadí

- ▶ Chrání před předčasným opotřebením a zabraňuje korozi
- ▶ Zlepšené teplotní a vizkoznní vlastnosti

18	Olej pro pneumatické nřadí, 250 ml	2500010	219 Kč
19	Olej pro pneumatické nřadí, 1 l	2500011	299 Kč

Oleje pro pístové kompresory

- ▶ Chrání před předčasným opotřebením a zabraňuje korozi
- ▶ Lze míchat s jinými oleji stejného typu
- ▶ Zlepšené teplotní a vizkoznní vlastnosti

20	Olej pro pístové kompresory, 1 l	2500012	269 Kč
21	Olej pro pístové kompresory, 5 l	2500015	1 129 Kč
	Olej pro kompresor SILENCE 50 Pro, 0,5 l	2500016	699 Kč



Oleje pro šroubové kompresory

Olej pro šroubové kompresory	Obj. číslo	Cena bez DPH
Olej RotEnergy Plus 46: 3,25 kg / 3,75 l	0600000018	3 190 Kč
Olej RotEnergy Plus 46: 16 kg / 18,5 l	0600000007	13 490 Kč



Výhradní zastoupení Aircraft® Drucklufttechnik
pro Českou a Slovenskou republiku.

První hanácká BOW spol. s r.o.

Příčná 84/1, 779 00 Olomouc

Česká republika

telefon: +420 585 378 012

fax: +420 585 378 013

e-mail: kompresory@bow.cz

www.bow.cz

Infolinka zdarma



800 100 709



0800 004 203



ID: A4/2200/TC/2018-06

Váš prodejce

- ▶ Vydáním tohoto katalogu se stávají všechny dosavadní (předchozí) katalogy a další tiskoviny neplatné.
- ▶ Ceny jsou uvedeny v Kč bez DPH, bez manipulace a transportu. Ceny uvedené v katalogu jsou nezávazné a mohou být kdykoliv změněny.
- ▶ Platí pouze ceny v potvrzené objednávce, případně ceny s námi dohodnuté.
- ▶ Prodej je zajištěn pomocí sítě specializovaných prodejců
- ▶ Neručíme za omyly, chyby překladu a tiskové chyby.
- ▶ Zobrazení strojů nebo jejich částí může být pouze informativního charakteru.
- ▶ Stroje mohou být z důvodu transportu dodány v rozloženém stavu, ve více částech.
- ▶ Ceny pro zákazníky ze Slovenské republiky jsou určovány na základě aktuálního kurzu CZK/EUR a jsou uvedeny na webových stránkách www.bow.sk.